

VELUX INTEGRA® GGL/GGU

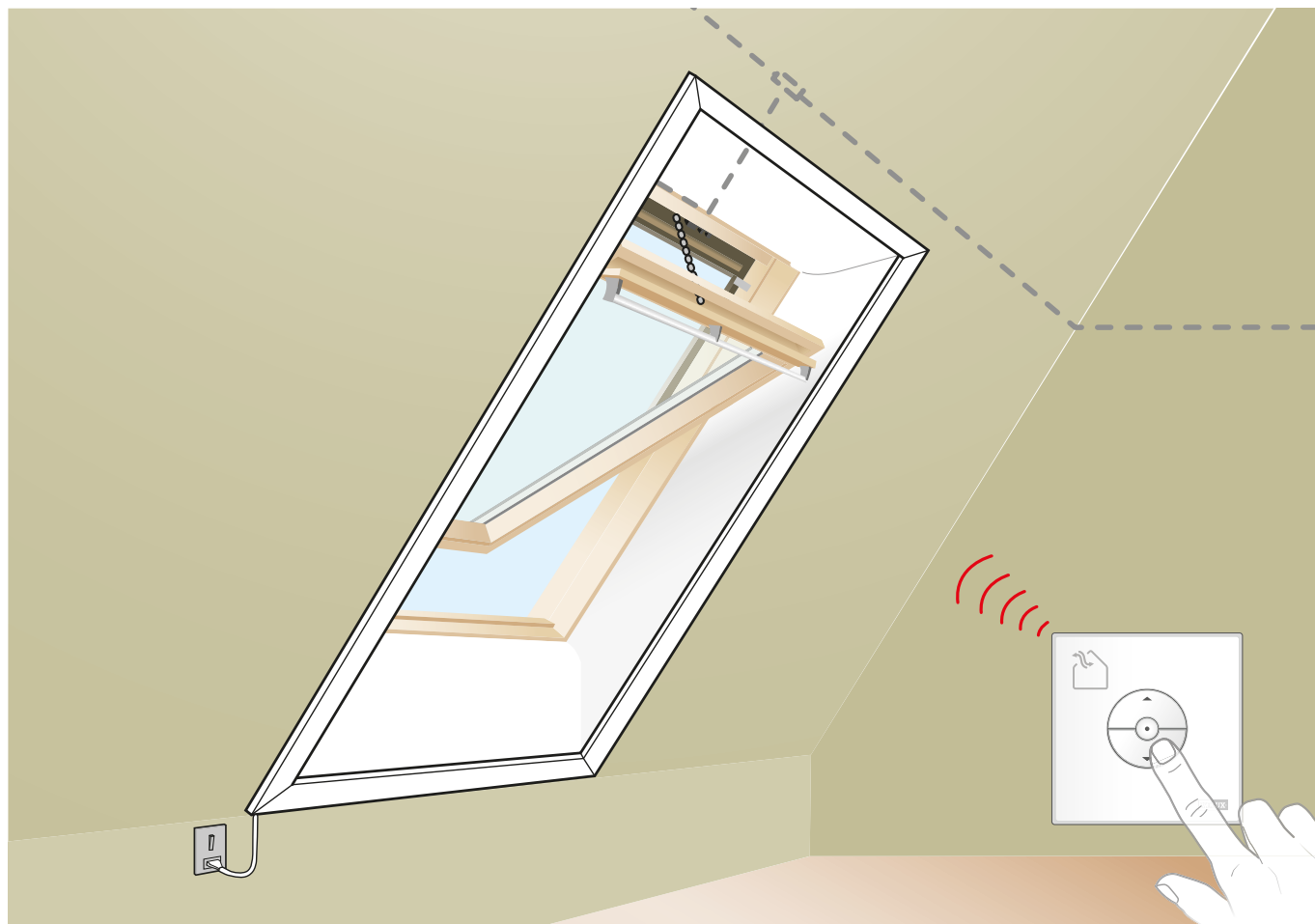

ENGLISH: Installation instructions for the electrical components of the window

DEUTSCH: Installationsanleitung für die elektrischen Teile des Fensters

FRANÇAIS: Notice d'installation pour les composants électriques de la fenêtre

DANSK: Installeringsvejledning til vinduets elektriske dele

NEDERLANDS: Montage instructies voor de elektrische componenten van het dakraam

ITALIANO: Istruzioni di installazione per i componenti elettrici della finestra

ESPAÑOL: Instrucciones de instalación de los componentes eléctricos de la ventana

BOSANSKI: Uputstva za ugradnju električnih komponenti prozora

БЪЛГАРСКИ: Инструкции за монтаж за електрическите компоненти на прозореца

ČESKY: Montážní návod pro elektrické komponenty okna

EESTI: Akna elektriliste komponentide paigaldusjuhendid

HRVATSKI: Upute za ugradnju električnih komponenti prozora

LATVISKI: Loga elektrisko sastāvdaļu uzstādīšanas pamācība

LIETUVIŲ: Lango elektrinių dalių montavimo instrukcijos

MAGYAR: Beépítési tájékoztató az ablak elektromos alkatrészeihez

NORSK: Installeringsveiledning for vinduets elektriske deler

POLSKI: Instrukcja montażu elektrycznych komponentów okna

PORTUGUÊS: Instruções de instalação para os componentes eléctricos da janela

ROMÂNĂ: Instrucţiuni de instalare pentru componentele electrice ale ferestrei

РУССКИЙ: Руководство по установке электрических компонентов окна

SLOVENŠČINA: Navodila za montažo električnih delov okna

SLOVENSKY: Návod na montáž elektrických komponentov okna

SRPSKI: Uputstva za ugradnju električnih komponenti prozora

SUOMI: Ikkunan sähköisten komponenttien asennusohjeet

SVENSKA: Installationsanvisning för fönstrets elektriska delar

TÜRKÇE: Pencerenin elektrikli bileşenleri için montaj talimatları



ENGLISH: Important information

Read instructions carefully before installation and operation. Keep instructions for future reference and hand them over to any new user.

Safety

- VELUX INTEGRA® roof windows GGL/GGU can be used by persons (aged 8 years and above) with sufficient experience and knowledge if they have been given instruction concerning safe use and understand the hazards involved. Cleaning and user maintenance must not be done by unsupervised children.
- Do not connect the window to the mains supply before the window has been completely installed in accordance with the instructions.
- Children must not play with the window or the wall switch.
- It is recommended to place the wall switch in the room where the window and its electrical products have been installed.
- Installation in rooms with a high level of humidity and with hidden wiring must comply with current national regulations. Do not install in zone 0, 1 or 2 unless the top of the window is in zone 3 (contact a qualified electrician if necessary).
- If mains cable is damaged, it must be replaced by qualified personnel in accordance with national regulations.
- Do not operate the window if repair or adjustment is required.
- Disconnect mains or battery supply before carrying out any maintenance or service work to the window and products connected to it and ensure that it cannot be reconnected unintentionally.
- For personal safety, never have your hand or body out of the window without first switching off the mains supply.

Product

- The window has been designed for use with genuine VELUX products. Connection to other products may cause damage or malfunction.
- The window is compatible with products with the io-homecontrol® logo.
- If the rain sensor gets wet, the window operator automatically closes the window; however, the ventilation flap remains open.
- To prevent the window from closing because of very fine/weak rain, fog or dew, the rain sensor is equipped with a heating element to keep the surface dry.
- If the window has been opened manually, the window operator will not be activated via the rain sensor or other automatic functions.
- From fully open, it will take up to one minute from the time of activation before the window is completely closed. Therefore, in case of sudden rain, water may enter the room before the window is closed.
- In case of snow and/or ice, the operation of the window may be blocked.
- Sound pressure level: $L_{pA} \leq 70$ dB(A).
- The wall switch is based on one-way RF communication and marked with the symbol . This symbol can be found under the battery cover.
- Radio frequency band: 868 MHz.
- Radio frequency range: 200 m free field. Depending on building construction, the indoor range is approx. 20 m. However, constructions with reinforced concrete, metal ceilings and plaster walls with steel members may reduce the range.
- Expected battery lifetime of the wall switch: Up to 1 year.
Batteries: 2 x alkaline AAA 1.5 V.

Maintenance

- If installed and used correctly, the window requires a minimal amount of maintenance only.
- Maintenance and installation must be carried out in consideration of Health and Safety at work requirements.
- Dirt on the rain sensor may cause operating problems. Therefore, it is recommended to clean the rain sensor with a soft, wet cloth once or twice a year or when needed.
- The packaging must be disposed of in accordance with national regulations.
-  Products, including batteries if any, marked with the crossed out wheeled bin are regarded as electrical and electronic equipment and contain hazardous materials, components and substances. The crossed out wheeled bin symbolises that electrical and electronic equipment waste must not be disposed of together with household waste. It must be collected separately at recycling stations or other collection sites or retrieved directly from households to increase the possibilities of recycling, reuse and utilisation of electrical and electronic equipment waste. By sorting electrical and electronic equipment waste with this symbol, you contribute to reducing the volume of incinerated or buried waste and to reducing any negative impact on human health and the environment. Further information can be obtained from the local municipality's technical administration or from your VELUX sales company.
- If batteries can be removed, product and batteries must be disposed of separately.
- Spare parts are available through your VELUX sales company. Please provide information from the data plate.
- If you have any technical questions, please contact your VELUX sales company, see telephone list or www.velux.com.

Technical information

Voltage: 230 V ~ 50 Hz 40VA

Protection degree: IP 44

Mains cable: 2 x 1.5 mm²



io-homecontrol® provides advanced and secure radio technology that is easy to install. io-homecontrol® labelled products communicate with each other, improving comfort, security and energy savings.

www.io-homecontrol.com

DEUTSCH: Wichtige Informationen

Vor Montagebeginn und Betrieb bitte sorgfältig die gesamte Anleitung lesen. Die Anleitung für den späteren Gebrauch aufbewahren und diese an den jeweiligen neuen Benutzer weitergeben.

Sicherheit

- VELUX INTEGRA® Dachfenster GGL/GGU kann von Personen (ab 8 Jahren und älter) mit ausreichenden Erfahrungen und Kenntnissen benutzt werden, wenn sie eine Einweisung in dessen sichere Nutzung erhalten haben und die damit verbundenen Gefahren verstehen. Reinigung und Wartung dürfen nicht von unbeaufsichtigten Kindern ausgeführt werden.
- Erst wenn die Montage vollständig nach der Anleitung abgeschlossen ist, darf das Fenster an die Netzspannung angeschlossen werden.
- Kinder dürfen nicht mit dem Fenster oder Funk-Wandschalter spielen.
- Es empfiehlt sich, den Funk-Wandschalter in dem Raum zu platzieren, in dem das Fenster und dessen Elektroprodukte montiert sind.
- Bei Montage in Feuchträumen und bei Leitungsführung unter Putz sind die geltenden nationalen Bestimmungen einzuhalten. Fenster nur im Schutzbereich 0, 1 oder 2 einbauen, wenn sich das Oberteil des Fensters im Schutzbereich 3

befindet (wenn notwendig, wenden Sie sich an einen Elektroinstallateur).

- Falls die Netzleitung beschädigt wird, muss der Austausch gemäß nationalen Bestimmungen durch eine qualifizierte Elektro-Fachkraft erfolgen.
- Das Fenster nicht bedienen, falls Reparatur-/Servicearbeiten erforderlich sind!
- Bei Wartung und Service des Fensters oder der Elektroprodukte zuerst die Strom- bzw. die Akkuversorgung ausschalten bzw. trennen und sicherstellen, dass diese nicht unabsichtlich wieder eingeschaltet werden kann.
- Nicht aus dem Fenster lehnen oder eine Hand ins Fenster halten, während die Netzspannung eingeschaltet ist.

Produkt

- Das Fenster ist für den Gebrauch mit originalen VELUX Produkten konstruiert. Der Anschluss an Produkte anderer Hersteller kann Schäden oder Funktionsstörungen verursachen.
- Das Fenster ist mit Produkten mit dem io-homecontrol® Logo kompatibel.
- Wenn der Regensensor feucht wird, schließt der Fenstermotor automatisch das Fenster. Die Lüftungsklappe bleibt offen.
- Um ein Schließen des Fensters aufgrund von Nebel oder Tau zu verhindern, ist der Regensensor mit einem Heizelement ausgestattet, so dass die Oberfläche des Sensors trocken bleibt.
- Wenn das Fenster manuell geöffnet wurde, kann der Fenstermotor vom Regensensor oder anderen automatischen Funktionen nicht angesprochen werden.
- Bei völlig geöffnetem Fenster dauert es ca. eine Minute vom Aktivierungszeitpunkt, bevor das Fenster völlig geschlossen ist. Daher kann bei plötzlichem Platzregen Wasser in den Raum eindringen, bevor das Fenster vollständig geschlossen ist.
- Das Bedienen des Fensters kann von Eis oder Schnee blockiert werden.
- Schalldruckpegel: $L_{pA} \leq 70$ dB(A).
- Der Funk-Wandhalter basiert auf Einweg RF-Kommunikation und ist mit dem Symbol  versehen. Dieses Symbol befindet sich unter dem Batteriedeckel.
- Radiofrequenzband: 868 MHz.
- Reichweite der Radiofrequenz: 200 m im freien Feld. Je nach Baukonstruktion liegt die Reichweite im Haus bei ca. 20 m. Jedoch können Aufbauten mit verstärktem Beton, Metalldecken und Gipswänden mit Stahlbewehrungen die Reichweite verringern.
- Erwartete Lebensdauer der Batterien im Funk-Wandhalter: Ca. 1 Jahr. Batterien: 2 x Alkaline AAA, 1,5 Volt.

Wartung

- Bei richtiger Montage und Bedienung ist das Fenster fast wartungsfrei.
- Wartung und Installation müssen unter Berücksichtigung der Gesundheits- und Sicherheitsanforderungen am Arbeitsplatz durchgeführt werden.
- Schmutz am Regensensor kann Funktionsstörungen zur Folge haben. Den Regensensor deshalb ein- bis zweimal jährlich oder nach Bedarf mit einem feuchten, weichen Tuch reinigen.
- Die Verpackung ist nach nationalen Bestimmungen zu entsorgen.
-  Produkte, einschließlich eventuell vorhandener Batterien/Akkus, die mit der durchgestrichenen Mülltonne gekennzeichnet sind, werden als Elektro- und Elektronikgeräte betrachtet und enthalten gefährliche Materialien, Komponenten und Stoffe. Die durchgestrichene Mülltonne symbolisiert, dass Elektro- und Elektronik-Altgeräte nicht mit dem Hausmüll entsorgt werden dürfen. Sie müssen separat an Entsorgungsstellen oder anderen Sammelstellen abgegeben werden oder direkt bei den Haushalten abgeholt werden, um die Möglichkeit des Recyclings, der Wiederverwendung und Nutzung der Elektro- und Elektronik-Altgeräte zu erhöhen. Durch die Abfalltrennung der Elektro- und Elektronikgeräte mit diesem Symbol leisten Sie einen Beitrag zur Reduzierung verbrannten und begrabenen Abfalls und somit zur Reduzierung aller negativen

Auswirkungen auf die menschliche Gesundheit und die Umwelt. Weitere Informationen erhalten Sie bei der technischen Abteilung der Kommunalverwaltung oder bei Ihrer zuständigen VELUX Vertriebsgesellschaft.

- Sofern Batterien/Akkus entfernt werden können, müssen Produkt und Batterien/Akkus getrennt entsorgt werden.
- Ersatzteile sind bei Ihrer zuständigen VELUX Vertriebsgesellschaft erhältlich. Hierzu bitte die Informationen auf dem Typenschild angeben.
- Bei technischen Fragen wenden Sie sich bitte an Ihre zuständige VELUX Vertriebsgesellschaft, siehe Telefonverzeichnis oder www.velux.com.

Technische Information

Spannung: 230 V ~ 50 Hz 40VA

Schutzart: IP 44

Netzleitung: 2 x 1,5 mm²



io-homecontrol® bietet eine fortschrittliche und sichere Radio-Funktechnologie, die einfach zu installieren ist. io-homecontrol® gekennzeichnete Produkte kommunizieren miteinander und verbessern somit Komfort, Sicherheit und Energieeinsparung.

www.io-homecontrol.com

FRANÇAIS : Information importante

Lire attentivement la totalité de la notice avant l'installation et l'utilisation. Conserver cette notice pour vous y référer en cas de besoin et ne pas oublier de la transmettre à tout nouvel utilisateur.

Sécurité

- Fenêtre de toit VELUX INTEGRA® GGL/GGU peut être utilisée par des personnes (âgés de 8 ans et plus) ayant suffisamment d'expériences et de connaissances s'ils ont reçu des instructions appropriées concernant une utilisation de manière sûre et comprennent les risques associés. Le nettoyage et la maintenance ne doivent pas être réalisés par des enfants sans surveillance.
- Ne pas brancher la fenêtre sur l'alimentation électrique avant qu'elle ne soit complètement installée selon la notice.
- Les enfants ne doivent pas jouer avec la fenêtre ou le clavier mural.
- Il est recommandé de placer le clavier mural dans la pièce où la fenêtre et ses produits électriques ont été installés.
- L'installation dans une pièce à fort taux d'humidité ou avec câblage encastré oblige à se conformer à la réglementation nationale correspondante. Ne pas installer la fenêtre en zones 0, 1 ou 2 à moins que sa partie haute soit en zone 3 (contacter un électricien qualifié si nécessaire).
- Si le câble d'alimentation est endommagé, il devra être remplacé par un électricien qualifié conformément à la réglementation en vigueur.
- Ne pas manœuvrer la fenêtre si une réparation ou un réglage est nécessaire.
- Débrancher l'alimentation du réseau ou de la batterie avant tous travaux d'entretien sur la fenêtre ou tout produit l'équipant. S'assurer que l'on ne puisse pas la rebrancher par inadvertance.
- Pour votre sécurité, ne jamais passer une main ou une partie du corps dans l'ouverture de la fenêtre avant d'avoir débranché l'alimentation électrique.

Produit

- La fenêtre a été conçue pour fonctionner avec des produits de marque VELUX. Toute connexion à d'autres produits peut entraîner des dommages ou un dysfonctionnement.
- La fenêtre est compatible avec des produits portant le logo io-homecontrol®.
- Si le détecteur de pluie est mouillé, la fenêtre se fermera automatiquement. Cependant, le clapet de ventilation restera ouvert.
- Le détecteur de pluie est auto-chauffant pour lui conserver une surface sèche. Il ne réagit donc pas au brouillard, à la bruine ou à la rosée.
- En cas d'ouverture manuelle de la fenêtre, le moteur pour fenêtre ne peut pas être activé par le détecteur de pluie ou autres fonctions automatiques.
- Lorsque la fenêtre est ouverte au maximum, sa fermeture complète peut prendre jusqu'à une minute à partir de son activation. Il se peut donc, lors d'une forte averse, qu'un peu d'eau pénètre dans la pièce avant la fermeture complète.
- En cas de neige et/ou de gel, l'ouverture/fermeture de la fenêtre peut être bloquée.
- Niveau de pression acoustique : $L_{pA} \leq 70$ dB(A).
- Le clavier mural est basé sur la communication RF une voie et marqué avec le symbole . Ce symbole est visible sous le capot du boîtier des piles.
- Fréquence radio : 868 MHz.
- Portée de la transmission radio : 200 m en extérieur et sans obstacle. En intérieur, portée d'environ 20 m. Cependant les constructions en béton armé, les plafonds métalliques et les plaques de plâtre avec des ossatures en acier peuvent réduire cette valeur.
- Durée de vie estimée des piles du clavier mural : jusqu'à 1 an.
Piles : 2 x alkaline AAA 1,5 V.

Entretien

- Installée et utilisée correctement, la fenêtre ne requiert qu'un minimum d'entretien.
- L'installation et l'entretien doivent être réalisés en fonction des recommandations sur la Santé et la Sécurité au travail.
- De la saleté sur le détecteur de pluie peut entraîner des problèmes de fonctionnement. Il est donc recommandé de nettoyer le détecteur de pluie avec un chiffon doux et humide une ou deux fois par an lorsque nécessaire.
- L'emballage doit être jeté conformément à la réglementation nationale en vigueur.
-  Les produits, y compris les piles/batteries éventuelles, marqués d'une poubelle barrée sont considérés comme des équipements électriques et électroniques et contiennent des matériaux, composants et substances dangereux. Elle symbolise le fait que les déchets d'équipements électriques et électroniques ne doivent pas être éliminés avec les ordures ménagères. Ils doivent être collectés séparément dans les stations de recyclage ou sur d'autres sites de collecte ou récupéré directement auprès des ménages afin d'augmenter les possibilités de recyclage, de réutilisation et d'utilisation des déchets d'équipements électriques et électroniques. En triant les déchets d'équipements électriques et électroniques portant ce symbole, vous contribuez à réduire le volume de déchets incinérés ou enfouis et à réduire tout impact négatif sur la santé humaine et l'environnement. De plus amples informations peuvent être obtenues auprès du service technique de la municipalité locale ou de votre société de vente VELUX.
- Si les piles/batteries peuvent être retirées, le produit et les piles doivent être jetés séparément.
- Les pièces détachées sont disponibles auprès de votre agence commerciale VELUX. Communique alors les informations se trouvant sur la plaque d'identification.
- Si vous avez une question technique, merci de contacter votre société de vente VELUX, voir numéro indiqué ou www.velux.com.

Caractéristiques techniques

Voltage : 230 V ~ 50 Hz 40VA

Classe de protection : IP 44

Câble secteur : 2 x 1,5 mm²



io-homecontrol® repose sur une technologie avancée, sécurisée et sans-fil, facile à installer. Les produits io-homecontrol® communiquent entre eux pour offrir plus de confort, de sécurité et d'économies d'énergie.

www.io-homecontrol.com

DANSK: Vigtig information

Læs hele vejledningen grundigt igennem før montering og ibrugtagning. Vejledningen bør opbevares til senere brug og gives videre til en evt. ny bruger.

Sikkerhed

- VELUX INTEGRA® ovenlysvindue GGL/GGU kan bruges af personer (fra 8 år og derover) med tilstrækkelig erfaring og viden, hvis de har fået vejledning i, hvordan det bruges sikkert, og forstår de dermed forbundne risici. Rengøring og vedligeholdelse må ikke foretages af børn, medmindre de er under opsyn.
- Vinduet må ikke tilsluttes netspændingen, før det er færdigmonteret i henhold til vejledningen.
- Børn må ikke lege med vinduet eller vægkontakten.
- Det anbefales at placere vægkontakten i det rum, hvor vindue og tilhørende produkter er placeret.
- Ved montering i vådrum og ved skjult ledningsføring skal gældende national lovgivning overholdes. Vinduet må ikke monteres i zone 0, 1 eller 2, medmindre den øverste del af vinduet er i zone 3 (kontakt evt. en elinstallatør).
- Hvis netledningen er beskadiget, skal den udskiftes af en faguddannet person i henhold til nationale regler.
- Vinduet må ikke betjenes, hvis reparation eller justering er nødvendig.
- Ved vedligeholdelse og service af vindue og tilhørende produkter skal forsyningsspændingen være afbrudt, og det skal sikres, at den ikke uforvarende kan tilsluttes igen.
- Stik aldrig en hånd eller lignende ud af vinduet, før forsyningsspændingen er afbrudt.

Produkt

- Vinduet er konstrueret til brug sammen med originale VELUX produkter. Tilslutning til andre produkter kan medføre skader eller funktionssvigt.
- Vinduet er kompatibelt med produkter med io-homecontrol® logoet.
- Vinduer med regnsensor lukker automatisk, når regnsensoren bliver våd. Ventilationsklappen forbliver åben.
- For at vinduet ikke skal lukke på grund af meget fin/svag regn, tåge eller dug, er regnsensoren forsynet med et varmelegeme, som holder overfladen tør.
- Hvis vinduet er blevet åbnet manuelt, kan vinduesåbneren ikke aktiveres via regnsensoren eller andre automatiske funktioner.
- Når vinduet står helt åbent, tager det ca. et minut fra aktiveringstidspunktet at lukke det helt. Ved kraftig slagregn kan der derfor nå at komme vand ind, før vinduet er lukket.
- Sne eller is kan forhindre betjening af vinduet.
- Lydtryksniveau: $L_{pA} \leq 70$ dB(A).
- Vægkontakten er baseret på envejs RF kommunikation og mærket med symbolet . Dette symbol er vist under batteridækslet.
- Radiofrekvensbånd: 868 MHz.
- Radiofrekvensrækkevidde: 200 m i frit felt. Afhængig af bygningsforholdene er rækkevidden indendørs ca. 20 m. Konstruktioner med armeret beton, metallofter og gipsvægge med stålregler kan dog reducere rækkevidden.
- Forventet levetid for vægkontaktens batterier: Op til 1 år.
Batterier: 2 x alkaline AAA 1,5 V.

Vedligeholdelse

- Ved korrekt montering og brug kræver vinduet normalt ikke vedligeholdelse.
- Vedligeholdelse og montering skal foretages under hensyntagen til lokale bestemmelser om arbejdssikkerhed.
- Snavs på regnsensoren kan medføre funktionsproblemer. Regnsensoren skal derfor rengøres med en blød, våd klud 1-2 gange om året eller efter behov.
- Emballagen skal bortskaffes i overensstemmelse med gældende national lovgivning.
-  Produkter, inklusive eventuelle batterier, der er mærket med den overkrydsede skraldespand, er elektrisk og elektronisk udstyr, som indeholder farlige materialer, komponenter og stoffer. Den overkrydsede skraldespand symboliserer, at affald fra elektrisk og elektronisk udstyr ikke må bortskaffes sammen med husholdningsaffald. Det skal indsamles særskilt på genbrugsstationer, andre indsamlingssteder eller direkte fra husholdningerne for at øge muligheden for genbrug, genanvendelse og udnyttelse af affald fra elektrisk og elektronisk udstyr. Ved at sortere elektrisk og elektronisk udstyr med dette symbol bidrager du til at reducere mængden af affald, der destrueres ved forbrænding eller bliver begravet. Yderligere information kan fås fra den tekniske afdeling i din kommune eller fra dit VELUX salgsselskab.
- Hvis batterier kan tages ud, skal produkt og batterier bortskaffes hver for sig.
- Reservedele kan bestilles hos dit VELUX salgsselskab. Angiv venligst informationerne fra typeskiltet.
- Eventuelle tekniske spørgsmål rettes til dit VELUX salgsselskab, se telefonliste eller www.velux.com.

Teknisk information

Spænding: 230 V ~ 50 Hz 40VA

Kapslingsklasse: IP 44

Netledning: 2 x 1,5 mm²



io-homecontrol® er avanceret og sikker radioteknologi, som er nem at installere. Produkter, der er mærket io-homecontrol®, kommunikerer med hinanden, hvilket giver øget komfort, sikkerhed og energibesparelser.

www.io-homecontrol.com

NEDERLANDS: Belangrijke informatie

Lees deze instructies voor installatie en gebruik zorgvuldig door. Bewaar deze instructies voor later gebruik en geef ze door aan iedere nieuwe gebruiker.

Veiligheid

- VELUX INTEGRA® dakraam GGL/GGU kan worden gebruikt door personen (8 jaar en ouder) met voldoende ervaring en kennis wanneer ze instructies ontvangen hebben over het veilig gebruiken en de mogelijke gevaren begrijpen. Reinigen en onderhoud mag niet worden uitgevoerd door kinderen die niet onder toezicht staan.
- Sluit het dakraam niet op de stroomtoevoer aan, voordat het dakraam compleet geïnstalleerd is volgens de meegeleverde inbouw instructies.
- Kinderen moeten niet met het dakraam of de wandschakelaar spelen.
- Wij adviseren om de wandschakelaar te plaatsen in de ruimte waarin het dakraam en de elektrische producten zich bevinden.
- Bij installatie in ruimten met een hoge vochtigheidsgraad en met verborgen bedrading, moeten de geldende nationale normen in acht genomen worden. Installeer niet in zone 0, 1 of 2. Het is echter wel mogelijk wanneer de bovenzijde van

het dakraam in zone 3 komt (indien nodig dient u een gekwalificeerde elektricien in te schakelen).

- Als het netsnoer beschadigd is, moet hij worden vervangen door gekwalificeerd personeel in overeenstemming met de nationale regelgeving.
- Gebruik het dakraam niet als er reparaties of aanpassingen nodig zijn.
- Sluit de stroomvoorziening af voordat er begonnen wordt met service of onderhoud aan het dakraam of producten die op het dakraam aangesloten zitten. Zorg dat de stroomvoorziening niet per ongeluk aangezet kan worden.
- Houd voor uw persoonlijke veiligheid nooit uw handen of andere delen van uw lichaam buiten het dakraam zonder eerst de stroomvoorziening af te sluiten.

Product

- Het dakraam is ontwikkeld om aan te sluiten op originele VELUX producten. Aansluiting op andere producten kan leiden tot beschadiging of minder goed functioneren.
- Het dakraam is aan te sluiten op producten met het io-homecontrol® logo.
- Als de regensensor nat wordt, sluit de dakraamopener het dakraam automatisch. De ventilatieklep zal geopend blijven.
- De regensensor wordt continu verwarmd zodat het oppervlak droog blijft. Hierdoor reageert de regensensor niet direct bij motregen, mist of dauw.
- Wanneer het dakraam handmatig geopend is, zal de regensensor het dakraam niet automatisch sluiten bij regen, sneeuw of hagelbuien of andere automatische functies geactiveerd worden.
- Wanneer het dakraam volledig geopend is, duurt het ongeveer een minuut vanaf het moment van bediening, voordat het dakraam geheel is gesloten. Bij hevige regen kan het dus gebeuren dat er water binnenkomt voordat het dakraam gesloten is.
- Het is eventueel mogelijk dat de bediening van het dakraam geblokkeerd wordt als gevolg van sneeuw of ijsvorming.
- Geluidsdrukkniveau: $L_{pA} \leq 70$ dB(A).
- De wandschakelaar is gebaseerd op eenrichtings RF communicatie en is gemarkeerd met het symbool . Dit symbool kan onder de batterijklep gevonden worden.
- Radiofrequentie band: 868 MHz.
- Radiofrequentie bereik: 200 meter in vrij veld. Afhankelijk van de constructie van uw woning is het bereik binnenshuis ongeveer 20 m. Let op: Constructies met verzaaid beton, metalen plafonds, gepleisterde wanden met staal zullen dit negatief beïnvloeden.
- Verwachte levensduur van de batterijen de wandschakelaar: Tot 1 jaar. Batterijen: 2 x alkaline AAA 1,5 V.

Onderhoud

- Bij juiste montage en gebruik, vergt het dakraam een minimale hoeveelheid onderhoud.
- Onderhoud en installatie moeten uitgevoerd worden in gezondheid en veiligheid overweging op de daarvoor bestemde plaatsen.
- Aangezien vuil op de regensensor functioneringsproblemen kan veroorzaken, is het aan te bevelen de sensor één of twee keer per jaar, of wanneer nodig, met een zachte vochtige doek te reinigen.
- De verpakking dient te worden weggegooid in overeenstemming met de geldende nationale regelgeving.
-  Producten, inclusief eventuele batterijen, die zijn voorzien van een vuilnisbak met een kruis erdoor worden beschouwd als elektrische en elektronische producten en bevatten schadelijke materialen, componenten en stoffen. Elektrische en elektronische producten voorzien van het vuilnisbak met kruis symbool mogen niet samen met huisvuil worden weggegooid. Deze producten moeten apart worden ingezameld bij recyclestations of andere inzamel punten of rechtstreeks bij huishoudens op worden gehaald om de kans op recyclen, hergebruik en benutting van het elektrische en elektronische afval te verhogen. Door de elektrische en elektronische producten voorzien van dit symbool te scheiden, zorgt u ervoor dat er minder afval verbrand of begraven hoeft te worden en vermindert u de negatieve invloed hiervan op de gezondheid van de mens

en de omgeving. Meer informatie kan worden verkregen bij de lokale gemeente of bij uw VELUX verkoopmaatschappij.

- Indien het mogelijk is om de batterijen te verwijderen, dan moeten het product en de batterijen afzonderlijk worden weggegooid.
- Vervangingsonderdelen zijn bij uw VELUX verkoopmaatschappij verkrijgbaar. Deze kunnen aangevraagd worden op basis van de gegevens die vermeld worden op het typeplaatje.
- Mocht u nog technische vragen hebben, neem dan contact op met uw VELUX verkoopmaatschappij. Zie telefoonlijst of www.velux.com.

Technische gegevens

Voltage: 230 V ~ 50 Hz 40VA

Beschermingsgraad: IP 44

Hoofdkabel: 2 x 1,5 mm²



ITALIANO: Informazioni importanti

Leggere attentamente le istruzioni prima di iniziare l'installazione e l'azionamento. Conservare queste istruzioni per un eventuale successivo utilizzo e consegnarle ad ogni nuovo utilizzatore.

Sicurezza

- La finestra per tetti VELUX INTEGRA® GGL/GGU può essere utilizzata da persone (dagli 8 anni in su) con un sufficiente livello di esperienza e conoscenza, che abbiano ricevuto istruzioni in merito all'utilizzo in sicurezza della finestra e ai possibili pericoli ad essa correlati. La pulizia e la manutenzione non devono essere affidate ai bambini senza la supervisione di un adulto.
- Non collegare la finestra alla l'alimentazione di rete prima di aver completato l'installazione, come da allegate istruzioni.
- I bambini non devono giocare con la finestra o la pulsantiera a muro.
- Si raccomanda di posizionare la pulsantiera a muro nella stessa stanza in cui sono installati sia la finestra che i prodotti elettrici.
- L'installazione in stanze con alti livelli di umidità e con cablaggio nascosto deve essere conforme ai regolamenti nazionali in materia. Non installare il prodotto in zona 0, 1 o 2 qualora la parte superiore della finestra non sia in zona 3 (contattare un elettricista qualificato se necessario).
- Se il cavo è danneggiato, deve essere sostituito da una persona qualificata in conformità al regolamento nazionale.
- Non utilizzare la finestra qualora necessiti di riparazioni o manutenzione.
- Sconnettere l'alimentazione di rete o la batteria tampone prima di iniziare qualsiasi operazione di manutenzione. Assicurarsi che l'alimentazione non possa essere inavvertitamente riconnessa.
- Evitare di sporgersi dalla finestra con le mani o con il corpo, senza aver prima interrotto la corrente.

Prodotto

- La finestra è stata realizzata per essere usata con prodotti originali VELUX. L'utilizzo con altri prodotti può provocare danni o malfunzionamenti.
- La finestra è compatibile con i prodotti recanti il logo io-homecontrol®.
- Se il sensore pioggia si bagna, la finestra si chiude automaticamente; tuttavia l'aletta di ventilazione rimane aperta.
- Per evitare che la finestra si chiuda in caso di pioggia leggera, nebbia o rugiada, il sensore è dotato di un elemento riscaldante in grado di mantenere la superficie asciutta, facendo evaporare l'eventuale condensa.
- Se la finestra è stata aperta manualmente, il motore a catena non verrà attivato dal sensore pioggia né da altre funzioni automatiche.
- A finestra completamente aperta è necessario circa 1 minuto dal momento dell'attivazione prima che la stessa si richiuda completamente. Quindi, in caso di piogge di forte intensità, alcune gocce d'acqua potrebbero penetrare nella stanza.
- In caso di neve e/o ghiaccio, l'azionamento della finestra può essere temporaneamente impedito.
- Livello di pressione acustica: $L_{pA} \leq 70$ dB(A).
- La pulsantiera a muro utilizza una comunicazione RF ad una via contrassegnata dal simbolo . Questo simbolo è presente sotto il coperchio della batteria.
- Frequenza radio: 868 MHz.
- Portata della frequenza radio: 200 m in campo libero. A seconda della tipologia costruttiva, la portata all'interno dell'abitazione è appross. di 20 m. Tuttavia, tipologie abitative in cemento armato, soffitti con metallo, muri in cartongesso con traversine d'acciaio possono ridurre la portata della trasmissione.
- Durata prevista delle batterie della pulsantiera a muro: Fino a 1 anno circa.
Batterie: 2 x alkaline AAA 1,5 V.

Manutenzione

- Se installata e utilizzata correttamente, la finestra richiede una manutenzione minima.
- Manutenzione ed installazione devono essere effettuate prestando la massima attenzione alle norme di sicurezza e alla salute delle persone.
- Lo sporco che si deposita sul sensore pioggia ne limita la sensibilità: si consiglia, pertanto, di pulirlo una o due volte l'anno con un panno morbido inumidito.
- L'imballo deve essere smaltito in conformità alla normativa vigente.
- I prodotti, comprese eventuali batterie, contrassegnati dal simbolo del bidone barrato con la croce sono trattati come apparecchiature elettriche o elettroniche e contengono materiale, componenti o sostanze pericolose. Il bidone barrato con la croce sta a significare che gli scarti di apparecchiature elettriche o elettroniche non devono essere riposti con i rifiuti domestici. Devono essere invece riposti separatamente nei centri di smaltimento appositi o altri centri di raccolta o recuperati direttamente per incrementare le possibilità di riciclo, riutilizzo e utilizzo di apparecchiature di scarto elettriche o elettroniche. Grazie allo smaltimento di apparecchiature elettriche o elettroniche con questo simbolo, si contribuisce a ridurre il volume dei rifiuti destinati all'incenerimento e alla riduzione di effetti negativi sulla salute e sull'ambiente. Maggiori informazioni possono essere reperite presso le amministrazioni locali o presso la tua sede VELUX di riferimento.
- Qualora sia possibile rimuovere le batterie, il prodotto e le batterie devono essere smaltiti separatamente.
- Potete trovare i ricambi originali presso la sede VELUX locale, fornendo le informazioni riportate nella targhetta identificativa della finestra.
- Per qualsiasi ulteriore informazione tecnica, si prega di contattare direttamente la sede VELUX locale (vedi il numero di telefono oppure consulta il sito www.velux.com).

Informazioni tecniche

Voltaggio: 230 V ~ 50 Hz 40VA

Grado di protezione: IP 44

Cablaggio principale: 2 x 1,5 mm²

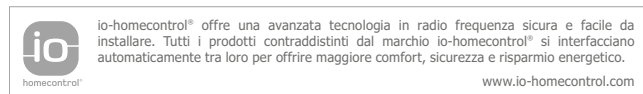

ESPAÑOL: Información importante

Lea atentamente las instrucciones antes de instalar y funcionar. Conserve las para su uso posterior y entréguelas a cualquier nuevo usuario.

Seguridad

- La ventana de tejado VELUX INTEGRA® GGL/GGU puede ser utilizada por personas (a partir de 8 años y nunca por menores de 8 años) con experiencia y conocimiento suficientes, si se han dado instrucciones sobre su correcto uso y se entienden los riesgos involucrados. El mantenimiento de limpieza y uso no debe ser realizado por un niño sin supervisión.
- No la enchufe a la corriente hasta que la instalación esté completamente terminada, de acuerdo con las instrucciones.
- Los niños no deben jugar con la ventana o el pulsador de pared.
- Se recomienda colocar el pulsador de pared en la misma habitación en la que está la ventana y sus productos eléctricos.
- La instalación en habitaciones con un alto nivel de humedad y cableado oculto debe cumplir con la legislación nacional vigente (contacte con un electricista si fuera necesario).
- Si el cable se dañara, deberá ser sustituido por un electricista de acuerdo con la legislación vigente.
- No haga funcionar la ventana en caso de avería o si necesitara ajuste.
- Desconecte la corriente o la alimentación por batería antes de proceder a cualquier trabajo de mantenimiento o intervención en la ventana o sus complementos. Asegúrese de que la corriente no pueda ser conectada accidentalmente.
- Por su seguridad, no saque nunca a través de la ventana una mano o cualquier parte del cuerpo, sin haber desconectado la corriente.

Producto

- La ventana ha sido diseñada para ser usada con productos originales VELUX. Su conexión a otros productos puede causar averías o funcionamiento incorrecto.
- La ventana es compatible con los productos que tengan el logotipo io-homecontrol®.
- Cuando el sensor de lluvia se moja, la ventana se cierra automáticamente. Sin embargo, el aireador permanece abierto.
- Para evitar que la ventana se cierre por causa de una lluvia fina o débil, niebla o rocío, el sensor de lluvia está calefactado, para mantener su superficie seca.
- Cuando la ventana se abre manualmente, el sensor de lluvia u otras funciones automáticas no pueden activar el motor eléctrico.
- Si la ventana está completamente abierta, se necesita aproximadamente un minuto, desde el momento de la activación, para que se cierre por completo. Por esta causa puede entrar algo de agua en la habitación en caso de lluvia intensa.
- En caso de nieve o hielo, la ventana puede bloquearse y no funcionar.
- Nivel de presión acústica: $L_{pA} \leq 70$ dB(A).
- El pulsador de pared está basado en comunicación de RF unidireccional y está marcado con el símbolo . Este símbolo puede encontrarse bajo la tapa de las baterías.
- Banda de radio frecuencia: 868 MHz.

- Alcance de la señal de radio: hasta 200 m al aire libre. Dependiendo del tipo de construcción, el alcance en interiores es de 20 m aproximadamente. Sin embargo, las construcciones de hormigón armado, los techos metálicos y las paredes enlucidas con yeso pueden reducirlo.
- Vida útil de las baterías del pulsador de pared: Hasta 1 año. Baterías 2 x alkaline AAA 1,5 V.

Mantenimiento

- Si la instalación y el uso son correctos, la ventana solo requiere un mantenimiento mínimo.
- Tanto el mantenimiento como la instalación deben llevarse a cabo teniendo en cuenta los requisitos de salud y seguridad laborales.
- Su funcionamiento puede verse afectado por la suciedad, por ello se recomienda limpiar el sensor de lluvia con un paño suave una o dos veces al año, o más frecuentemente si el nivel de contaminación es alto.
- El embalaje debe desecharse de acuerdo con la legislación vigente.
-  Los productos, incluidas las baterías, si están incluidos, marcados con el contenedor de ruedas tachado están considerados como equipos electrónicos y contienen sustancias y materiales peligrosos. Este icono determina que este tipo de materiales no pueden desecharse junto con la basura doméstica y deben ser depositados por separado en los puntos limpios habilitados para este tipo de material para asegurar su correcto reciclaje, reutilización y utilización de los desechos. Al clasificar los productos electrónicos de esta manera está contribuyendo a reducir el volumen de desechos incinerados o enterrados y a reducir el impacto negativo tanto para la salud como para el medio ambiente. Puede obtener más información dirigiéndose a las administraciones de su municipio o a su compañía de ventas VELUX.
- Si se pueden quitar las baterías, el producto y las baterías deben desecharse por separado.
- Su compañía de ventas VELUX dispone de repuestos. Facilite el código de la placa de identificación de la ventana.
- Si tiene cualquier duda técnica, contacte con su compañía de ventas VELUX, por teléfono o en www.velux.com.

Especificaciones técnicas

Voltaje: 230 V ~ 50 Hz 40VA

Grado de protección: IP 44

Cable: 2 x 1,5 mm²



io-homecontrol® proporciona tecnología avanzada de radio frecuencia, segura y fácil de instalar. Los productos etiquetados io-homecontrol® se comunican entre sí, mejorando el confort, la seguridad y el ahorro de energía.

www.io-homecontrol.com

BOSANSKI: Važne informacije

Prije ugradnje i rukovanja pažljivo pročitajte uputstva. Sačuvajte uputstva za buduće potrebe te ih predajte eventualnom novom korisniku.

Sigurnost

- VELUX INTEGRA® krovni prozor GGL/GGU mogu koristiti osobe (uzrasta 8 godina i starije) sa dovoljnim iskustvom i znanjem ukoliko su dobile uputstva za sigurnu upotrebu i razumiju povezanu opasnost. Čišćenje i korisničko održavanje ne smiju obavljati djeca bez nadzora.
- Ne uključujte prozor u dovod struju prije nego ga u potpunosti ugradite u skladu s uputstvima za upotrebu.
- Ne smije se dozvoliti djeci da se igraju sa prozorom ili kontrolnim prekidačem.
- Preporučuje se da se kontrolni prekidač postavi u sobi na mjestu gdje su prozor i njegovi električni proizvodi instalirani.
- Ugradnja u sobama sa visokim stepenom vlažnosti i sa skrivenim elektro-instalacijama mora biti u skladu sa važećim propisima. Ne instalirati u zoni 0, 1 ili 2 osim ukoliko je gornji dio prozora u zoni 3

(kontaktirajte kvalifikovanog električara ukoliko je potrebno).

- Ukoliko se ošteti glavni kabal, mora biti zamijenjen od strane kvalifikovanog osoblja u skladu sa državnim propisima.
- Nemojte koristiti prozor ako je potrebno da se izvrši njena popravka ili podešavanje.
- Isključiti dovod struje prije bilo kakvog održavanja ili servisiranja prozora i proizvoda vezanih za nje, te se pobrinuti da se ne može slučajno uključiti.
- Za ličnu sigurnost, nikada nemojte izbaciti ruku ili tijelo kroz prozor, a da prije toga ne isključite dovod struje.

Proizvod

- Prozor je dizajniran za upotrebu sa originalnim VELUX proizvodima. Povezivanje sa drugim proizvodima može uzrokovati štetu i kvarove.
- Prozor je kompatibilan sa proizvodima koji imaju io-homecontrol® logo.
- Ukoliko se pokvase senzori za kišu, elektromotor automatski zatvara prozor; međutim, ventilacijski preklap ostaje otvoren.
- Da bi se spriječilo zatvaranje prozora u slučaju slabe kiše, magle ili rose, senzor za kišu je opremljen elementom za zagrijavanje da bi se površina održala suhom.
- Ukoliko je prozor ručno otvoren, elektromotor se neće aktivirati preko senzora za kišu ili neke druge automatske funkcije.
- Od potpuno otvorenog, trebat će otprilike jedna minuta, od početka aktiviranja, da se prozor potpuno zatvori. Zbog toga, u slučaju iznenadne kiše, voda može prodrijeti u sobu prije nego se prozor zatvori.
- U slučaju snijega i/ili leda, upravljanje prozorom može biti blokirano.
- Nivo zvučnog pritiska: $L_{pA} \leq 70$ dB(A).
- Kontrolni prekidač je baziran na jednosmjernoj RF komunikaciji i označen je simbolom . Ovaj simbol se može pronaći pod poklopcem za bateriju.
- Opseg radio frekvencije: 868 MHz.
- Domet radio frekvencije: 200 m otvorenog prostora. Zavisno od konstrukcije zgrade, unutarnji domet je približno 20 m. Međutim, konstrukcije sa armiranim betonom, metalni stropovi i gipsani zidovi sa čeličnim elementima mogu smanjiti domet.
- Očekivano vrijeme trajanja baterije kontrolnog prekidača: Do 1 godine. Baterije: 2 x alkalne AAA 1,5 V.

Održavanje

- Ako je prozor pravilno ugrađen i ispravno se koristi potrebno je samo minimalno održavanje.
- Održavanje i ugradnja moraju biti izvedeni u skladu za zahtjevima Zdravstva i Zaštite na radu.
- Prljavština na senzoru za kišu može uzrokovati probleme u upravljanju. Zbog toga se preporučuje čišćenje senzora za kišu mekom vlažnom krpom jednom ili dva puta godišnje ili po potrebi.
- Pakovanje se mora odložiti u skladu sa državnim propisima.
-  Ako proizvodi uključuju bilo kakve baterije i označeni su prekrizhenom kantom za otpatke smatraju se električnom i elektronskom opremom koja sadrži opasne materije, komponente in tvari. Prekrizhena kanta za otpatke označava da se otpad električne i elektronske opreme ne smije odlagati s kućnim otpadom. Ovaj otpad se odlaže odvojeno u stanicama za recikliranje i na drugim lokacijama za prikupljanje otpada ili se preuzima direktno iz kućanstava povećavajući tako mogućnost recikliranja, ponovnog korištenja i iskorištavanja otpada električne i elektronske opreme. Razvrstavanjem otpada električne i elektronske opreme s ovim simbolom doprinosite smanjenju količine spaljenog i zakopanog otpada te smanjenju negativnog učinka na ljudsko zdravlje i okoliš. Dodatne informacije potražite u tehničkoj administraciji lokalne općine ili u svom prodajnom preduzeću firmi VELUX.
- Proizvod i baterije se moraju odložiti odvojeno ako se baterije mogu izvaditi.
- Rezervni dijelovi su dostupni u firmi VELUX. Molimo da pružite informacije sa pločice sa podacima.
- Ukoliko imate nekih tehničkih pitanja, molimo kontaktirajte firmu VELUX, pogledajte telefonsku listu ili www.velux.com.

Tehnička informacija

Voltaža: 230 V ~ 50 Hz 40VA

Stepen zaštite: IP 44

Električni kabl: 2 x 1,5 mm²



io-homecontrol® pruža naprednu i sigurnu radio tehnologiju koju je lako instalirati. Proizvodi pod markom io-homecontrol® komuniciraju jedni sa drugima, poboljšavajući udobnost, sigurnost i uštedu energije.

www.io-homecontrol.com

БЪЛГАРСКИ: Важна информация

Прочетете внимателно инструкциите преди монтаж и експлоатация. Съхранявайте инструкциите за бъдещо използване и ги предавайте на всеки нов потребител.

Безопасност

- Покривни прозорци GGL/GGU VELUX INTEGRA® може да се използва от лица (на възраст 8 години и повече) с достатъчно опит и познания, ако са били инструктирани относно използването му по безопасен начин и разбират свързаните с това опасности. Почистването и поддръжката от потребителя не трябва да се извършват от деца, ненаблюдавани от възрастни.
- Не свързвайте прозореца към ел. захранването, преди той да бъде напълно свързан, съгласно инструкциите.
- Не трябва да се допуска деца да играят с прозореца или със стенния ключ за управление.
- Препоръчва се стенният ключ за управление да се държи в стаята, където са инсталирани прозорецът и електрическите продукти към него.
- Инсталирането в стаи с висока влажност и скрито окабеляване, трябва да покрива нормите, заложиени в националното законодателство. Не инсталирайте в зони 0, 1 или 2, освен ако горната част на прозореца не е в зона 3 (при необходимост се свържете с квалифициран ел. специалист).
- В случай че основният кабел е повреден, той трябва да бъде сменен от квалифициран персонал в съответствие с националните разпоредби.
- Не привеждайте в движение прозореца, ако е необходима поправка или регулация.
- Преди да започнете работа по поддръжка или сервиз на прозореца и продуктите, свързани към него, изключете от захранването на мрежата или от това на батерията и се уверете, че не е възможно да бъде включено неволно.
- За лична безопасност, никога не показвайте ръката или тялото си през прозореца, без предварително да сте изключили захранването от мрежата.

Продукт

- Прозорецът е разработен за експлоатация с оригинални VELUX продукти. Свързването му с други продукти може да доведе до повреди или неправилно функциониране.

- Прозорецът е съвместим с продукти, носещи логото io-homecontrol®.
- В случай че сензорът за дъжд се намокри, електромоторът за прозорец автоматично затваря прозореца; вентилационният отвор обаче остава отворен.
- Ако вали съвсем лек дъжд, има мъгла или роса, и желаете прозорецът да не се затваря, сензорът за дъжд е оборудван с модул за затопляне, който поддържа повърхността суха.
- В случай че прозорецът е отворен ръчно, електромоторът за прозорец няма да се активира от сензора за дъжд или други автоматични функции.
- Необходимо е до една минута от времето за активиране, за да се затвори прозорецът от напълно отворено положение. Затова, ако внезапно завали дъжд, е възможно вода да навлезе в стаята, преди да се затвори прозорецът.
- При сняг и/или заледаване действието на прозореца може да бъде блокирано.
- Ниво на звуково налягане: $L_{pA} \leq 70$ dB(A).
- Стенният ключ за управление използва еднопосочна радиочестотна комуникация и е обозначен със знака . Знакът е поставен под капака за батериите.
- Радиочестотна лента: 868 MHz.
- Радиочестотен обхват: 200 м свободен обхват. В зависимост от конструкцията на сградата, обхватът в затворени помещения е приблизително 20 м. Въпреки това конструкции от железобетон, метални тавани и гипсови стени с метални елементи е възможно да намалят обхвата.
- Очакван живот на батерията на стенния ключ за управление: До 1 г. Батерии: 2 алкални AAA 1,5 V.

Поддръжка

- Ако се монтира и използва правилно, прозорецът изисква съвсем малко поддръжка.
- При поддръжка и инсталиране трябва да вземете под внимание изискванията за безопасност и сигурност.
- Замърсявания по сензора за дъжд могат да предизвикат проблеми при експлоатация на прозореца. Затова се препоръчва почистване на сензора за дъжд с мека влажна кърпа един-два пъти годишно или когато е необходимо.
- Опаковката трябва да бъде изхвърлена в съответствие с националните разпоредби.
-  Продуктите, включително батерии, ако има такива, означени със зачеркнат контейнер, се считат за електрическо и електронно оборудване и съдържат опасни материали, компоненти и вещества. Символът на зачеркнат контейнер означава, че отпадъците от електрическо и електронно оборудване не трябва да се изхвърлят заедно с битовите отпадъци. Те трябва да се събират отделно в инсталации за рециклиране или други събирателни пунктове или да се прибират директно от домакинствата, за да се повишат възможностите за рециклиране, повторно използване и утилизация на отпадъците от електрическо и електронно оборудване. Като отделяте електрическите и електронни отпадни продукти с този символ, Вие допринасяте за намаляване на обема на изгорените или заровени отпадъци и за понижаване на всяко отрицателно въздействие върху човешкото здраве и околната среда. Допълнителна информация може да се получи от техническата администрация на местната община или търговското представителство на VELUX.
- Ако батериите могат да бъдат извадени, продуктът и батериите трябва да бъдат изхвърлени отделно.
- Резервни части могат да бъдат доставени чрез търговското представителство на VELUX. За целта цитирайте данните от прикачената обозначителна табелка.
- В случай че имате технически въпроси, моля, свържете се с търговското представителство на VELUX на посочените телефони или www.velux.com.

Техническа информация

Напрежение: 230 V ~ 50 Hz 40VA

Ниво на протекция: IP 44

Захранващ кабел: 2 x 1,5 mm²

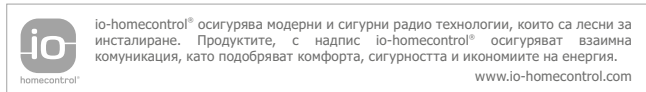

ČESKY: Důležité informace

Před instalací a započítím ovládání si pozorně přečtěte návod. Uchovejte návod pro budoucí vyhledávání informací a předejte ho případnému novému uživateli.

Bezpečnost

- Střešní okno VELUX INTEGRA® GGL/GGU mohou používat osoby (ve věku 8 let a starší) s dostatkem zkušeností a znalostí, které byly proškoleny ohledně jeho bezpečného používání a poučeny o možných nebezpečích. Čištění a údržbu nesmí provádět děti bez dozoru.
- Nezapojujte okno do sítě, dokud není kompletně nainstalováno podle montážního návodu.
- Nedovolte dětem, aby si hrály s oknem nebo s ovládacím spínačem.
- Doporučujeme umístit ovládací spínač do místnosti, kde bylo instalováno okno se všemi elektrickými výrobky.
- Montáž v místnostech s vysokou hladinou vlhkosti a se skrytou elektroinstalací musí vyhovovat platným národním směrnícím. Neinstalujte v zóně 0, 1 nebo 2 dokud není vrchní část okna v zóně 3 (v případě potřeby kontaktujte kvalifikovaného elektrikáře).
- Pokud je poškozen přívodní kabel, musí být vyměněn kvalifikovanou osobou podle platných předpisů.
- Pokud je potřeba okno opravit nebo seřídít, s oknem nemanipulujte.
- Před započítím veškeré údržby nebo servisu na okně a připojených výrobcích odpojte okno od napájení ze sítě nebo baterie a ujistěte se, že nemůže být znovu náhodně zapojeno.
- V zájmu osobní bezpečnosti nikdy neponechávejte ruce nebo tělo vykloněné z okna, aniž byste předtím vypnuli napájení.

Výrobek

- Okno bylo navrženo pro použití s originálními výrobky VELUX. Spojení s jinými výrobky může způsobit poškození nebo špatnou funkci.
- Okno je kompatibilní s výrobky označenými logem io-homecontrol®.
- Pokud dešťový senzor navlhne, motorická jednotka automaticky zavře okno, ale ventiláčnická klapka zůstává otevřená.
- Abyste předešli uzavírání okna při velmi jemném/slabém dešti, mlze nebo rose, je dešťový senzor vybaven topným tělískem pro udržení suchého povrchu.
- Pokud je okno otevřeno ručně, nedojde k aktivaci motorické jednotky prostřednictvím dešťového senzoru nebo dalších automatických funkcí.
- Maximálně otevřené okno se uzavře do jedné minuty od aktivace. Z tohoto důvodu se v případě náhlého deště může voda dostat do místnosti ještě před zavřením okna.
- V případě sněhu nebo ledu může být ovládání okna zablokováno.
- Hladina akustického tlaku: $L_{pA} \leq 70$ dB(A).
- Ovládací spínač je založen na jednosměrné RF komunikaci a označen symbolem . Tento symbol může být nalezen pod krytem baterie.
- Pásmo radiové frekvence: 868 MHz.
- Dosah radiového signálu: 200 m volné plochy. V závislosti na konstrukci stavby je vnitřní dosah přibližně 20 m. Nicméně konstrukce z vyztuženého betonu, kovové stropy a sádkartonové konstrukce s ocelovými výtzuhami mohou tento dosah omezovat.
- Očekávaná životnost baterie ovládacího spínače: až 1 rok. Baterie: 2 alkalické baterie AAA 1,5 V.

Üdržba

- Pokud je okno nainstalováno a používáno správným způsobem, vyžaduje pouze minimální údržbu.
- Údržba a instalace musí být prováděna na základě předpisů pro ochranu zdraví a bezpečnost práce.
- Nečistota na dešťovém senzoru může způsobit problémy s ovládáním. Proto doporučujeme čistit dešťový senzor pomocí jemného navlhčeného hadříku jednou nebo dvakrát za rok nebo v případě potřeby.
- Obal musí být zlikvidován v souladu s národními směrnice.
- ⚠ Výrobky označené přeškrtnutou pojízdou popelnicí, mezi které patří i baterie, pokud jsou součástí balení, jsou považovány za elektrická a elektronická zařízení a obsahují nebezpečné materiály, součásti a látky. Přeškrtnutá pojízdna popelnice značí, že odpadní elektrické a elektronické zařízení nesmějí být likvidovány společně s domovním odpadem. Musí být tříděny odděleně v recyklačních stanicích nebo jiných sběrných místech či odebírána přímo z domácností, aby se zvýšila možnost recyklace, opětovného použití a využití odpadních elektrických a elektronických zařízení. Tříděním elektrického a elektronického odpadu s tímto symbolem přispíváte ke snížení objemu spalovaného nebo zakopávaného odpadu a negativního vlivu na lidské zdraví a životní prostředí. Další informace získáte u místních městských technických služeb nebo od prodejce výrobků VELUX.
- Pokud je možné baterie vyjmout, produkt a baterie musejí být zlikvidovány odděleně.
- Náhradní díly jsou k dispozici u prodejců výrobků VELUX. Při komunikaci nahlaste informace z identifikačního štítku.
- V případě dalších technických dotazů prosím kontaktujte společnost VELUX, viz telefonní seznam nebo www.velux.com.

Technické informace

Voltáž: 230 V ~ 50 Hz 40VA

Ochranný stupeň: IP 44

Hlavní přívodní kabel: 2 x 1,5 mm²

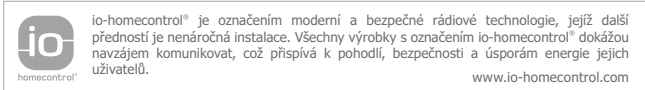

EESTI: Tähtis informatsioon

Enne akna paigaldamist ja kasutamist tutvuge põhjalikult kasutusjuhendiga. Palun hoidke juhend alles ja edastage see ka uutele kasutajatele.

Ohutus

- VELUX INTEGRA® katuseaken GGL/GGU võivad kasutada isikud (alates 8. eluaastast), kellel on piisavalt kogemusi ja teadmisi ning keda on juhendatud seda ohutult kasutama. Puhastamise ja kasutajahooldusega ei tohi tegeleda lapsed ilma juhendamiseteta.
- Ärge ühendage akent vooluvõrku enne, kui akna paigaldamine on vastavalt juhendile täielikult lõpetatud.
- Lapsed ei tohi mängida akna ega seinalülitiga.
- Soovitatav on paigaldada seinalüliti ruumi, kus on aken ja selle elektrilised osad.
- Paigaldamine kõrge niiskustasemega ruumidesse ja peidetud juhtmetega, peab olema kooskõlas riigis kehtivate eeskirjadega. Ärge paigaldage toodet tsooni 0, 1 või 2, välja arvatud juhul, kui akna ülaosa jääb 3. tsooni (vajadusel võtke ühendust kvalifitseeritud elektrikuga).
- Kui toitejuhe on kahjustatud, tuleb see riiklike eeskirjade kohaselt lasta kvalifitseeritud töölistel välja vahetada.
- Ärge kasutage akent, kui see vajab remonti või reguleerimist.

- Enne akna ja selle osade hooldus- või teenindustööd eemaldage toitejuhe vooluvõrgust või patareitoitest ja kindlustage, et seda ei ühendataks kogemata.
- Enda ohutuse tagamiseks ärge kunagi asetage enne toitejuhtme lahutamist kätt või muud kehaosa aknast välja.

Toode

- Aken on loodud kasutamiseks koos VELUX'i originaaltoodetega. Teiste toodete ühendamise võib tekitada kahjustusi või häirida toote tööd.
- Aken sobib kasutamiseks koos io-homecontrol®-i logo kandvate toodetega.
- Kui vihmaandur saab märjaks, sulle aknamootor automaatselt akna; ventilatsiooniklapp jääb siiski avatuks.
- Et vältida akna sulgumist väga peene/nõrga vihma, udu või kaste korral, on vihmaandur varustatud kütteleemendiga, et hoida selle pinda kuivana.
- Kui aken on avatud käsitsi, ei aktiveeri vihmaandur ega muud automaatsed funktsioonid aknamootorit.
- Täielikult avatud akna täieliku sulgumiseni läheb aktiveerimisest kuni üks minut. Seetõttu võib äkilise vihma korral siseneda vesi ruumi enne, kui aken sulgub.
- Lume ja/või jää korral võib akna toimimine olla takistatud.
- Heliisolatsiooni tase: $L_{pA} \leq 70$ dB(A).
- Seinalüliti põhineb ühesuunalisel RF-sidel (raadiosagedussignaal) ja on tähistatud sümboliga . Sümbol asub patarei kaane all.
- Raadio sagedusala: 868 MHz.
- Raadio leviulatus: 200 m lagedal alal. Sisetingimustes on leviulatus olenevalt ehituse konstruktsioonist umbes 20 m. Raudbetoonist konstruktsioonid, metall-laed ja teraselementidega kipsseinad võivad seda ulatust vähendada.
- Seinalüliti patarei eeldatav eluiga on kuni 1 aasta. Patareid: 2 leelispatareid AAA, 1,5 V.

Hooldus

- Õige paigalduse ja kasutamise korral vajab aken üksnes minimaalselt hooldust.
- Hooldus- ja paigaldustöid tuleb teha, pidades silmas töotervishoiu ja -ohutuse nõudeid.
- Vihmaanduril olev mustus võib põhjustada talitlusprobleeme. Seetõttu on soovitatav puhastada vihmaandur pehme niiske lapiga kord või kaks aastas või vastavalt vajadusele.
- Pakend tuleb kasutusest kõrvaldada kooskõlas riiklike eeskirjadega.
- ⚠ Tooted, sh patareid, kui neid peaks olema, millel on läbikriipsutatud prügikasti sümbol, on elektri- ja elektroonikaseadmed ning sisaldavad ohtlike materjale, komponente ja aineid. Läbikriipsutatud prügikast sümboliseerib, et elektri- ja elektroonikaseadmete jäätmeid ei tohi kõrvaldada koos olmejäätmetega. Need tuleb eraldi viia jäätmejaamadesse või teistesse kogumispunktidesse või korjata peale otse kodumajapidamistest, et suurendada elektri- ja elektroonikaseadmete jäätmete ringlussevõtu, taaskasutamise ja utiliseerimise tõenäosust. Selle sümboliga varustatud elektroonikaromude sorteerimisega aitate kaasa põletatud või maetud jäätmete mahu vähendamisele ning inimeste tervisele ja keskkonnale avaldatava negatiivse mõju vähendamisele. Lisateavet saate kohaliku omavalitsuse tehnilise teenindamise osakonnast või VELUXi müügiesindusest.
- Kui patareid saab eemaldada, tuleb toode ja patareid kasutusest kõrvaldada eraldi.
- Varuosad on saadaval VELUXi müügiesinduses. Palun vaadake andmeplaadil olevat informatsiooni.
- Tehniliste küsimuste korral võtke ühendust VELUXi müügiesindusega, vaadake telefoninumbrite loetelu või külastage aadressi www.velux.com.

Tehnilised andmed

Pinge: 230 V ~ 50 Hz 40VA

Kaitseaste: IP 44

Elektrijuhe: 2 x 1,5 mm²

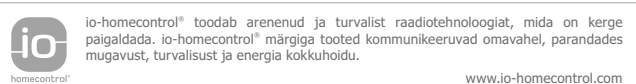

HRVATSKI: Važne informacije

Prije ugradnje i upravljanja pažljivo pročitajte upute. Sačuvajte upute za buduće potrebe te ih predajte eventualnom novom korisniku.

Sigurnost

- VELUX INTEGRA® krovni prozor GGL/GGU smiju koristiti osobe (od 8. godine starosti) koje imaju dovoljno iskustva i znanja i koje su upućene u sigurnu upotrebu jedinice i moguće opasnosti. Djeca ne smiju bez nadzora obavljati čišćenje i održavanje.
- Ne uključujte prozor u dovod struju dok ugradnja nije u potpunosti završena.
- Djeca se ne smiju igrati s prozorom ili zidnim prekidačem.
- Preporučuje se da se zidni prekidač postavi u prostoriju u kojoj je ugrađen prozor i njegova električna oprema.
- Ugradnja u prostorije sa visokim stupnjem vlage i sakriveno ugrađenim instalacijama mora biti u skladu sa trenutno važećim državnim zakonima. Ne ugrađivati u zone 0, 1 ili 2 osim ukoliko je gornji dio prozora u zoni 3 (kontaktirajte kvalificiranog električara ukoliko je potrebno).
- Ako dođe do oštećenja električnog kabela, mora ga zamijeniti kvalificirano osoblje u skladu s lokalnim propisima.
- Prozor ne upotrebljavajte ako ga treba popraviti ili prilagoditi.
- Onemogućite dovod struje iz naponske mreže ili baterije prije bilo kakvog održavanja ili servisa prozora i proizvoda spojenih na prozor. Spriječite mogućnost ponovnog slučajnog uključivanja.
- Za osobnu sigurnost nikada ne stavljajte ruku ili tijelo kroz prozor, a da prethodno niste onemogućili dovod struje do prozora iz naponske mreže.

Proizvod

- Prozor je dizajniran za upotrebu s originalnim VELUX proizvodima. Spajanje s drugim proizvodima može uzrokovati štetu i kvarove.
- Prozor kompatibilan je s proizvodima označenima io-homecontrol® logotipom.
- U slučaju kiše senzor za kišu signalizirat će elektromotoru da automatski zatvori prozor; međutim, ventilacijski preklop ostaje otvoren.
- Kako bi se spriječilo zatvaranje prozora u slučaju slabe kiše, magle ili rose, senzor za kišu opremljen je elementom za zagrijavanje kako bi se površina održala suhom.
- Ukoliko je prozor ručno otvoren, elektromotor se neće aktivirati putem senzora za kišu ili drugih automatskih funkcija.
- Prijelaz prozora iz potpuno otvorene u potpuno zatvorenu poziciju traje do jedne minute od trenutka aktivacije. Zato kod iznenadne kiše, voda može prodrijeti u prostoriju prije nego se prozor zatvori.
- U slučaju snijega i/ili leda upravljanje prozorom može biti blokirano.
- Razina zvučnog tlaka: $L_{pA} \leq 70$ dB(A).
- Zidni prekidač temelji se na jednosmjernoj RF komunikaciji i označen je simbolom . Ovaj se simbol može pronaći pod poklopcem za bateriju.
- Opseg radio frekvencije: 868 MHz.
- Domet radio frekvencije: 200 m otvorenog prostora. Ovisno o konstrukciji zgrade, unutarnji je domet približno 20 m. Međutim, armirano betonske konstrukcije, metalni stropovi i žbukani zidovi s čeličnim ojačanjima mogu ograničiti domet.
- Očekivani vijek trajanja baterije zidnog prekidača: do 1 godine. Baterije: 2 x alkalne AAA 1,5 V.

Održavanje

- Ako ga se pravilno ugradi i koristi, prozor zahtijeva samo minimalno održavanje.
- Održavanje i ugradnja provode se u skladu s pravilnikom o zaštiti na radu.
- Prljavština na senzoru za kišu može uzrokovati probleme u upravljanju. Zbog toga se preporučuje čišćenje senzora za kišu mekom vlažnom tkaninom jednom ili dvaput godišnje, ili po potrebi.
- Ambalaža se mora odložiti u skladu s lokalnim propisima.
-  Proizvodi, uključujući baterije, ako postoje, , označeni prekriženom kantom za smeće smatraju se električnom i elektroničkom opremom i sadrže opasne materijale, komponente i tvari. Prekrižena kanta za smeće simbolizira da se otpadna električna i elektronička oprema ne smije odložiti zajedno s kućnim otpadom. Mora se prikupljati zasebno u objektima za recikliranje ili drugim mjestima za prikupljanje ili izravno preuzimati iz domaćinstava kako bi se povećale mogućnosti recikliranja, ponovne uporabe i korištenja otpadne električne i elektroničke opreme. Odvajanjem otpada električne i elektroničke opreme koji imaju ovaj simbol, pridonosite smanjenju količine spaljenog ili zakopanog otpada te smanjenju bilo kakvog negativog utjecaja na ljudsko zdravlje i okoliš. Dodatne se informacije mogu dobiti od tehničke administracije lokalne općine ili od predstavnika tvrtke VELUX.
- Ako se baterije mogu izvaditi, proizvod i baterije moraju se odlagati odvojeno.
- Rezervni dijelovi dostupni su u vašoj tvrtki VELUX. Prilikom predaje zahtjeva za servis pročitajte šifru proizvoda s identifikacijske pločice.
- Za sva tehnička pitanja kontaktirajte svoju tvrtku VELUX, pogledajte popis telefonskih brojeva ili posjetite web-mjesto www.velux.com.

Tehničke informacije

Voltaža: 230 V ~ 50 Hz 40VA

Stupanj zaštite: IP 44

Električni kabel: 2 x 1,5 mm²



io-homecontrol® pruža naprednu i sigurnu radio tehnologiju koju je lako ugraditi. Proizvodi označeni logotipom io-homecontrol® međusobno komuniciraju, osiguravaju udobnost, sigurnost i uštedu energije.

www.io-homecontrol.com

LATVISKI: Svarīga informācija

Pirms iebūvēšanas un lietošanas rūpīgi izlasīt instrukciju. Saglabājiēt šos norādījumus turpmākai lietošanai. Vajadzības gadījumā nododiet šos norādījumus jaunajam lietotājam.

Drošība

- VELUX INTEGRA® jumta logs GGL/GGU drīkst izmantot cilvēki (8 gadus veci un vecāki), kuriem ir pietiekama pieredze un zināšanas, ja viņi ir saņēmuši instrukcijas par tā drošu lietošanu un saprot iespējamās riskus. Tīrīšanu un lietotāja apkopi bērni nedrīkst veikt nepieskatīti.
- Nepievienojiet logu elektrības padevei pirms logs ir pilnībā iebūvēts saskaņā ar instrukcijām.
- Bērni nedrīkst spēlēties ar logu vai kontroles slēdzi.
- Kontroles slēdzi ieteicams novietot tajā telpā, kurā atrodas logs un kurā ir uzstādītas ar to saistītās elektroierīces.
- Loga montāžai telpās ar augstu mitruma līmeni un ar skatām slēptu elektroinstalāciju ir jāatbilst attiecīgajiem būvnormatīviem. Neiebūvējiēt zonās 0, 1 vai 2, izņemot gadījumus, kad loga augšējā daļa ir zonā 3 (konsultējiēties ar kvalificētu elektriķi, ja nepieciešams).
- Bojātu elektrības vadu drīkst nomainīt tikai kvalificēts elektriķis, kas ievēro nacionālo normatīvu prasības.

- Bojātu vai nepareizi noregulētu logu nedrįkst lietu.
- Pirms loga apkopos vai servisa darbu uzsąkšanas, atvienojiet tįkla vai akumulatora strąvas padevi logam un tam uzstądįtająm elektroierįcęm un nodrošiniet, lai tą neįauši netiktu ieslęgta.
- Personiskąs drošįbas dęl aizliegts izbązt pa logu rokas vai izliekties pa logu, ja nav atslęgta strąvas padeve no tįkla.

Produkts

- Logs paredzęts lietošanai kopą ar oriđinąlajiem VELUX produktiem. Tąs pieslęgšana cita veida produktiem var radįt bojąjimus un darbįbas traucęjimus.
- Logs ir savietojams lietošanai ar produktiem, kas ir marķęti ar io-homecontrol® logo.
- Ja lietus sensors uztver mitrumą, elektromotors automątiski aizver logą; tomęr ventilącijas vąrstas paliek atvęrts.
- Lai novęrstu logą aizvęrsanų sįka/neliela lietus, nelielas miglas vai rasas gadįjumą, lietus sensors ir aprįkots ar sildelementu, kas nodrošina sausąs virsmas saglabąšanu.
- Ja logs ticis atvęrts manuąli, lietus sensors vai citas automątiskąs funkcijas elektromotoru neaktivizęs.
- Lai pilniđi aizvęrtu logą, kad tas ir pilniąbą atvęrts, nepieciešama apmęram viena minųte no aktivizęšanas brįža. Tądęjądi pękšņa lietus gadįjumą lietus ūdens var iekļųt telpą pirms logą aizvęrsanas.
- Sniega un/vai ledu gadįjumą iespęjama logą darbinąšanas mehąnisma nobloķęšanąs.
- Skaņas spiediena lįmenis: $L_{pA} \leq 70$ dB(A).
- Kontroles slędža darbįbas pamatą ir vienvirziena radiolįnijas RF komunikącija, kura apzįmęta ar simbolu . Šis marķęjums atrodas zem bateriju atvęruma vąciņa.
- Radiofrekvences josla: 868 MHz.
- Radiofrekvences diapazons: 200 m ārpus telpām. Atkarįbą no ēkas konstrukcijas telpąs diapazons ir apmęram 20 m. Tomęr ēkąs ar dzelzsbetona, metąla griestiem un ģįpša sienąm ar tęrauda konstrukcijas elementiem diapazons var samazinąties.
- Kontroles slędža paredzamais bateriju kalpošanas laiks: līdz 1 gadam. Baterijas: 2 sąrma, AAA tipa, 1,5 volti.

Apkope

- Ja logs ir uzstądįts un ekspluatęts pareizi, tam nepieciešama minimąla tehniską apkope.
- Apkopi un montąžu ir jįveic saskaņą ar Veselįbas un Darba drošįbas prasįbām.
- Uz lietus sensorą sakrąjųšies netįrumi var radįt sensorą darbįbas traucęjumus. Tąpęc ieteicams vienu vai divas reizes gadą vai tad, kad tas nepieciešams, notįrįt lietus sensoru ar mitru audumu.
- No iepakojuma jįatbrįvojas saskaņą ar valsts noteikumiem.
- Izstrądąjumi, kas atzįmęti ar pąrsvįtrotu atkrituma tvirtni uz riteņiem, tostarp baterijas, ja iekļautas, tiek uzskatįti par elektrisko un elektronisko aprįkojumu un satur bįstamus materiąlus, komponentus un vielas. Pąrsvįtrotą atkritumu tvirtne uz riteņiem norąda, ka elektriską un elektroniską aprįkojuma atkritumus nedrįkst izmest kopą ar parastąjiem mąjsaimniecįbas atkritumiem. Šądi atkritumi ir jąnodod atsevišķi atkritumu pąrstrądes punktos, citos savąkšanas punktos vai jąnodod attiecįgajai iestądei tieši no mąjsaimniecįbas, lai palielinątu iespęju, ka izstrądąjums tiks pąrstrądąts, lietus atkąrtoti vai likvidęts ką elektriską un elektroniską aprįkojuma atkritumi. Šķirojot elektriską un elektroniską aprįkojuma atkritumus, uz kuriem ir šis simbols, jūs piedalįties dedzinąmo un apglabąjamo atkritumu apjoma samazinąšaną un jebkądas negatįvąs ietekmes ierobežošaną uz cilvęku veselību un apkąrtęjo vidi. Plašąka informącija ir pieejama pie vietęjås pašvaldįbas tehniską nodrošinąjuma dienesta vai pie VELUX tirdzniecįbas pąrstąvja.
- Ja baterijas var izņemt, izstrądąjums un baterijas jąznįcina atsevišķi.
- Rezerves daļas var iegądąties VELUX pąrstąvniecįbą. Lųdzu, paziņojiet datus no datu pląksnįtes.
- Ja jums rodas tehniska rakstura jautąjumi, sazinieties ar VELUX pąrstąvniecību vai apmeklįjiet interneta mąjas lapu www.velux.com.

Tehniską informącija

Spriegums: 230 V ~ 50 Hz 40VA
 Aizsardzįbas pakąpe: IP 44
 Strąvas vads: 2 x 1,5 mm²



io-homecontrol® ir mųsdienįgas, drošąs un viegli uzstądąmas radiotehnolođijas iekąrtas. Ar io-homecontrol® marķętie produkti ir savietojami cits ar citu, kas paaugstina komfortu, drošįbu un nodrošina energoresursu ekonomiją.

www.io-homecontrol.com

LIETUVIŲ: Svarbi informacija

Prieš montuodami ir naudodami atidžiai perskaitykite instrukciją. Išsaugokite instrukcijas, kad galėtumėte jomis pasinaudoti vėliau, ir perduokite jas kiekvienam naujam naudotojui.

Sauga

- VELUX INTEGRA® stogo langą GGL/GGU gali naudoti asmenys (nuo 8 metų ir vyresni), turintys pakankamai patirties ir žinių, jeigu jiems buvo pateiktos jo saugaus naudojimo instrukcijos ir jie supranta susijusius pavojus. Nepriziūrimi vaikai negali atlikti valymo ir naudotojo priežiūros darbų.
- Neįjunkite lango prie elektros tinklo, kol jis nebaigtas montuoti pagal instrukciją.
- Vaikai negali žaisti su langu arba valdymo jungikliu.
- Rekomenduojama įrengti valdymo jungiklį patalpoje, kurioje sumontuotas langas ir jo elektros įrenginiai.
- Montavimas aukšto drėgnumo koeficiento patalpose ir paslėptų elektros laidų montavimas turi atitikti keliamus šalies reikalavimus. Draudžiama montuoti 0, 1 ar 2 zonoje, jei lango viršus nėra 3 zonoje (jei reikia, kreipkitės į profesionalų elektriką).
- Jeigu maitinimo tinklo kabelis yra pažeistas, jį turi pakeisti kvalifikuoti darbininkai, laikydamiesi šalies reikalavimų.
- Nenaudokite lango, jei jį reikia pataisyti ar sureguliuoti.
- Prieš atlikdami lango ir su juo susijusių gaminių techninę apžiūrą ar kitus darbus, išjunkite maitinimą iš tinklo arba išjunkite baterijas ir užtikrinkite, kad maitinimas neįsijungs.
- Asmeninės saugos tikslais niekada nepersisverkite ir neiškiškite rankos pro langą, prieš tai neišjungę maitinimo tiekimo.

Gaminys

- Langas yra skirtas naudoti su originaliais VELUX gaminiais. Jeigu jis bus naudojamas su kitais gaminiais, gali sugesti arba imti blogai veikti.
- Langas yra suderinamas su gaminiais, turinčiais io-homecontrol® logotipą.
- Jeigu lietaus jutiklis sušlampa, lango variklis jį automatiškai uždaro, tačiau ventilacijos sklendė paliekama atvira.
- Kad langas neužsivertų silpnai lyjant ar dulkiant, taip pat dėl rūko ar rasos, prie lietaus jutiklio yra pritaisytas šildymo elementas, išlaikantis paviršių sausą.
- Jeigu langas buvo atvertas rankomis, lango variklis nebus aktyvuojamas per lietaus jutiklį ar kitomis automatinėmis funkcijomis.
- Jeigu langas buvo iki galo atvertas, įjungus funkciją užverti, užtruks iki vienos minutės, kol jis bus visiškai užvertas. Todėl, jeigu netikėtai užklumpa lietus, prieš užsiveriant langui į kambarį gali patekti vandens.
- Sningant ar apledėjus lango valdymas gali būti užblokuotas.
- Garso slėgio (triukšmo) lygis: $L_{pA} \leq 70$ dB(A).
- Valdymo jungiklio veikimas grindžiamas vienkrypčiu RD ryšiu ir paženklinintas simboliu . Šį simbolį galima rasti po baterijų dangteliu.
- Radijo dažnių juosta: 868 MHz.

- Radijo dažnių veikimo diapazonas: 200 m tuščiame lauke. Priklausomai nuo pastato konstrukcijos, veikimo diapazonas viduje yra apie 20 m. Tačiau, jeigu pastato konstrukcijos pagamintos iš gelžbetonio, lubos – metalinės arba gipso sienos su metaliniais įtvaisais, šis diapazonas gali sumažėti.
- Numatomas valdymo jungiklio baterijos naudojimo laikas: iki 1 metų. Baterijos: 2 šarminės AAA, 1,5 V.

Priežiūra

- Tinkamai sumontavus ir naudojant, langui reikia tik minimalios priežiūros.
- Priežiūra ir įrengimas turi atitikti sveikatos ir darbo saugos reikalavimus.
- Ant lietaus jutiklio esantis purvas gali sutrikdyti jutiklio darbą. Todėl kartą ar du kartus per metus arba pagal poreikį yra rekomenduojama išvalyti lietaus jutiklį minkštu drėgnu audeklu.
- Pakuotes būtina išmesti laikantis šalies reikalavimų.
-  Gaminiai, įskaitant baterijas, jei naudojami paženklinti perbrauktos šiukšliadėžės simboliu, yra elektros ir elektroninė įranga, kurioje yra pavojingų medžiagų, komponentų ir junginių. Perbraukta šiukšliadėžė nurodo, kad elektros ir elektroninės įrangos atliekos negali būti išmetamos su buitinėmis šiukšlėmis. Jas būtina atiduoti atskirai į perdirbimo punktus ar kitas surinkimo vietas arba surinkti tiesiogiai iš namų ūkių, kad elektros ir elektroninę įrangą būtų paprasčiau perdirbti, pakartotinai panaudoti ir utilizuoti. Rūšiuodami elektros ir elektroninės įrangos atliekas, paženklintas šiuo simboliu, prisidedate prie sudeginamų arba užkasamų atliekų kiekio mažinimo, taip pat padedate sumažinti bet kokį neigiamą poveikį žmonių sveikatai ir aplinkai. Išsamesnės informacijos galima gauti iš vietos savivaldybės atitinkamos administracijos arba iš VELUX kompanijos.
- Jei baterijas galima išimti, gaminį ir baterijas būtina išmesti atskirai.
- Atsargines dalis galima gauti VELUX kompanijoje. Prašome suteikti informaciją, nurodytą duomenų plokštėje.
- Jeigu turite kokių nors techninių klausimų, kreipkitės į VELUX kompaniją, žiūrėkite telefonų sąrašą arba www.velux.com.

Techninė specifikacija

Įtampa: 230 V ~ 50 Hz 40VA

Apsaugos laipsnis: IP 44

Elektros kabelis: 2 x 1,5 mm²



io-homecontrol® tiekia pažangią ir saugią radijo technologiją, kurią yra lengva sumontuoti. io-homecontrol® ženklą pažymėti gaminiai yra suderinami vienas su kitu, taip yra patogių, saugiau ir sutaupoma energijos.

www.io-homecontrol.com

MAGYAR: Fontos tudnivalók

A beépítés és használat előtt figyelmesen olvassa el a tájékoztatót. Tartsa meg az útmutatót, és adja oda az új felhasználóknak is.

Biztonság

- VELUX INTEGRA® tetőtérís ablakot GGL/GGU megfelelő tapasztalattal és ismeretekkel rendelkező (legalább 8 éves) személyek használhatják, ha tájékoztatót kaptak a biztonságos használatáról, és tisztában vannak a fennálló veszélyekkel. A tisztítást és karbantartást nem szabad felügyelet nélküli gyermekeknek végezniük.
- Ne csatlakoztassa az ablakot a villamos hálózathoz azt megelőzően, hogy az ablakot az utasításoknak megfelelően beszerelte volna.
- Gyermekeknek nem szabad az ablakkal és a fali kapcsolóval játszaniuk.
- A fali kapcsolót ajánlott abban a helyiségben elhelyezni, ahol az ablak és annak elektromos elemei találhatóak.
- A magas páratartalmú helyiségekbe történő felszerelést és a vezetékek elrejtését az erre vonatkozó magyar szabályozásoknak megfelelően kell elvégezni. Nem szerelhető fel a 0, 1 vagy 2-es zónában, kivéve amennyiben a legfelső ablak a 3.

zónában található (szükség esetén kérje szakképzett villanyszerelő segítségét).

- Ha a hálózati kábel megsérül, a hivatalos szabályozásnak megfelelően minősített szakembernek kell cserélnie.
- Ne használja az ablakot, amennyiben az javításra vagy beállításra szorul.
- A berendezést le kell választani a hálózati tápról vagy az akkumulátorról bárminemű karbantartás vagy az ablakon, illetve a beszerelt termékeken végzett szervizmunka előtt, és gondoskodni kell arról, hogy az ne kerülhessen áram alá.
- Személyes biztonsága érdekében ne hajoljon ki az ablakon a berendezés áramtalanítása előtt.

Termék

- Az ablakot eredeti VELUX termékekhez tervezték. Más termékekhez történő csatlakoztatás meghibásodáshoz vagy hibás működéshez vezethet.
- Az ablak kompatibilis az io-homecontrol® emblémával ellátott termékekkel.
- Amikor az esőérzékelő nedves lesz, az ablakmozgató motor automatikusan bezárja az ablakot, a szellőzőnyílás azonban nyitva marad.
- Az esőérzékelő tartalmaz egy fűtőelemet a felszín szárazon tartásához, így az ablak szemerklő esőben, ködszitalás vagy harmat esetén nem csukódik be.
- Az ablak manuális nyitása esetén az ablakmozgató motort az esőérzékelő vagy az egyéb automatikus funkciók nem tudják aktiválni.
- A teljesen nyitott állapotból körülbelül egy percig tart a teljesen csukott állapotba állítás. Hirtelen lezúduló eső esetén így előfordulhat, hogy az ablak bezáródása előtt víz folyik a helyiségbe.
- Hó és/vagy jég esetén előfordul, hogy az ablak nem működtethető.
- Hangnyomásszint: $L_{PA} \leq 70$ dB(A).
- A fali kapcsoló működése egyirányú RF (rádiófrekvenciás) kommunikáción alapul, és  jelzéssel van ellátva. A jelzés az elemfedő lap alatt található.
- Rádiófrekvencia-sáv: 868 MHz.
- A rádiófrekvencia hatótávolsága: 200 m (szabad térben). Az épület konstrukciójától függően a beltéri hatótávolság kb. 20 m. Beton épületelemek, fémmennyezetek, valamint acélelemeket tartalmazó gipszkarton falak csökkenthetik ezt a távolságot.
- A fali kapcsoló elemeinek várható élettartama legfeljebb 1 év. Elem: 2 db 1,5 V AAA (mini ceruzaelem) méretű szárazelem.

Karbantartás

- A megfelelően felszerelt és rendeltetésszerűen működtetett ablak minimális karbantartás igényel.
- A karbantartási és beszerelési munkálatok során be kell tartani a munkavédelmi előírásokat.
- Az esőérzékelőn lerakódó szennyeződések zavart okozhatnak a működésben. Évente egyszer-kétszer, vagy igény szerint ajánlatos puha, nedves ruhával letörölni az esőérzékelőt.
- A csomagolás a helyi szabályozásoknak megfelelően hulladékként kezelendő.
-  Az áthúzott guruló szemeteskukával jelölt termékek, így az akkumulátorok is, ha a terméknek van ilyen része, elektromos és elektronikus berendezésnek minősülnek, és veszélyes anyagokat, alkatrészeket és összetevőket tartalmaznak. Az áthúzott kerek szemeteskuka szimbólum azt jelzi, hogy a hulladék elektromos és elektronikus berendezéseket nem szabad a háztartási hulladékkal együtt ártalmatlanítani. Ezeket szelektíven kell gyűjteni újrahasznosító állomásokon vagy más hulladékgyűjtő telephelyeken, vagy közvetlenül kell elszállítani a háztartásokból a hulladék elektromos és elektronikus berendezések újrafeldolgozási, újrafelhasználási és hasznosítási lehetőségeinek növelése érdekében. Az ezzel a szimbólummal jelölt elektromos és elektronikus berendezésekből származó hulladék szelektív gyűjtésével Ön hozzájárul az elégetett vagy eltemetett hulladék mennyiségének visszaszorításához, valamint a hulladék által okozott, az emberi egészségre és a környezetre nézve káros hatások csökkentéséhez. További információért forduljon a helyi önkormányzat műszaki felügyelőségéhez vagy a VELUX értékesítő vállalatához.
- Ha az akkumulátorok eltávolíthatók, a terméket és az akkumulátorokat külön kell ártalmatlanítani.

- Pótalkatrészeket a VELUX cég helyi értékesítőjénél igényelhet. Ehhez adja meg az adattáblán szereplő információkat.
- Technikai kérdések esetén lépjen kapcsolatba a VELUX értékesítő vállalattal, telefonszámok a listában vagy a www.velux.com honlapon található.

Technikai információk

Feszültség: 230 V ~ 50 Hz 40VA

Védelmi szint: IP 44

Fővezeték: 2 x 1,5 mm²



NORSK: Viktig informasjon

Les hele veiledningen grundig igjennom før montering og bruk. Oppbevar veiledningen til senere bruk og gi den videre til en evt. ny bruker.

Sikkerhet

- VELUX INTEGRA® takvindu GGL/GGU kan brukes av personer (fra 8 år og oppover) med tilstrekkelig erfaring og viten hvis de har fått veiledning i hvordan det brukes sikkert, og forstår farene som er involvert. Rengjøring og vedlikehold får ikke foretas av barn som ikke er under oppsyn.
- Vinduet må ikke tilsluttes nettspenning før det er ferdigmontert i henhold til veiledningen.
- Barn må ikke leke med vinduet eller veggbryteren.
- Det anbefales å plassere veggbryteren i det rommet hvor vinduet og tilhørende produkter er montert.
- Ved montering i våtrom og ved skjult ledningsføring skal gjeldende nasjonal lovgivning overholdes. Vinduet må ikke monteres i våtsone med mindre den øverste delen av vinduet er utenfor sonen (kontakt evt. en elinstallatør).
- Hvis nettleddningen er skadet, skal den skiftes av en fagutdannet person i henhold til nasjonale regler.
- Vinduet må ikke betjenes hvis reparasjon eller justering er nødvendig.
- Ved vedlikehold og service av vinduet og tilhørende produkter skal nettspenningen eller batteriet være frakoblet, og det skal sikres at den/det ikke uten videre kan tilkobles igjen.
- Stikk aldri en hånd eller lignende ut av vinduet før nettspenningen er frakoblet.

Produkt

- Vinduet er konstruert til bruk sammen med originale VELUX produkter. Tilslutning til andre produkter kan medføre skader eller funksjonssvikt.
- Vinduet er kompatibelt med produkter med io-homecontrol® logoen.
- Vinduer med regnsensor lukkes automatisk når regnsensoren blir våt. Lufteklaffen forblir åpen.
- Før at vinduet ikke skal lukke på grunn av lett nedbør/yr, tåke eller dugg, er regnsensoren forsynt med et varmeelement som holder overflaten tørr.
- Hvis vinduet har blitt åpnet manuelt, kan ikke vindusåpneren aktiveres via regnsensoren eller andre automatiske funksjoner.
- Når vinduet står helt åpent, tar det ca. et minutt fra aktiveringstidspunktet til det er helt lukket. Ved kraftig slagregn kan det derfor rekke å komme vann inn før vinduet er lukket.
- Snø eller is kan forhindre betjening av vinduet.
- Lydtrykksnivå: $L_{PA} \leq 70$ dB(A).
- Veggbryteren er basert på enveis RF (radiofrekvens) kommunikasjon og merket med symbolet . Dette symbolet er vist under batteridekslet.

- Radiofrekvensbånd: 868 MHz.
- Radiofrekvensrekkevidde: 200 m i fritt felt. Avhengig av bygningsforholdene er rekkevidden innendørs ca. 20 m. Konstruksjoner med armert betong, metalltak og gipsvegger med stålbjelker kan dog redusere rekkevidden.
- Forventet levetid for veggbryterens batterier: opp til 1 år. Batterier: 2 x alkaline AAA 1,5 V.

Vedlikehold

- Ved korrekt installasjon og bruk krever vinduet minimalt med vedlikehold.
- Det tas hensyn til lokale bestemmelser om arbeidssikkerhet ved vedlikehold og montering.
- Smuss på regnsensoren kan medføre funksjonsproblemer. Regnsensoren skal derfor rengjøres med en våt, bløt klut 1-2 ganger om året eller etter behov.
- Emballasjen må kastes i samsvar med gjeldende nasjonal lovgivning.
- ⚠ Produkter, inkludert eventuelle batterier, merket med en søppelbøtte med kryss over, betraktes som elektrisk og elektronisk utstyr som kan inneholde farlige materialer, komponenter og stoffer. Den overkryssede søppelbøtten symboliserer at elektrisk og elektronisk utstyr ikke må kastes sammen med husholdningsavfall. Det må leveres inn på avfallsmottak, miljøstasjoner eller andre samlingssteder for elektrisk og elektronisk avfall eller hentes direkte fra husholdningene, for å øke muligheten for resirkulering, gjenbruk og utnyttelse av elektrisk og elektronisk utstyrsavfall. Ved å sortere elektrisk og elektronisk utstyr med dette symbolet, bidrar du til å redusere volumet av brent eller begravet avfall og i å redusere eventuelle negative konsekvenser for helse og miljø. Ytterligere informasjon kan fås fra kommunens tekniske administrasjon eller fra ditt VELUX salgskontor.
- Hvis batterier kan tas ut, må produktet og batteriene kastes separat.
- Reservedeler kan bestilles hos ditt VELUX salgskontor. Vennligst oppgi informasjonen på typeskiltet.
- Eventuelle tekniske spørsmål rettes til ditt VELUX salgskontor, se telefonliste eller www.velux.com.

Teknisk informasjon

Spenning: 230 V ~ 50 Hz 40VA

Kapslingsklasse: IP 44

Nettledning: 2 x 1,5 mm²



POLSKI: Ważne informacje

Przeczytaj uważnie instrukcję przed rozpoczęciem montażu i użytkowania. Zachowaj instrukcję do użytku w przyszłości i przekaz ją wszystkim nowym użytkownikom.

Bezpieczeństwo

- Okno do poddaszy VELUX INTEGRA® GGL/GGU mogą użytkować osoby (w wieku od 8 lat), które mają odpowiednie doświadczenie i wiedzę, zostały poinstruowane odnośnie bezpiecznego użytkowania oraz rozumieją istniejące zagrożenia. Czyszczenie i konserwacja nie mogą być wykonywane przez dzieci bez nadzoru.
- Nie podłączaj okna do źródła zasilania przed całkowitym zakończeniem instalacji zgodnie z instrukcją montażu.
- Dzieci nie mogą bawić się oknem ani klawiaturą naścienną.
- Zaleca się umieszczenie klawiatury naściennej w pokoju, w którym zostało zamontowane okno wraz z produktami elektrycznymi.
- Instalacja wewnątrz pomieszczeń, w których panuje wysoka wilgotność oraz podłączenie przewodów w sposób niewidoczny muszą być zgodne

z obowiązującymi przepisami krajowymi. Nie instaluj w strefie 0, 1 lub 2 chyba, że góra okna jest w strefie 3 (w razie konieczności skontaktuj się z wykwalifikowanym elektrykiem).

- Jeżeli przewód głównego zasilania jest uszkodzony, musi zostać wymieniony przez wykwalifikowany personel zgodnie z obowiązującymi przepisami.
- Prosimy nie używać okna, jeśli wymaga ona regulacji lub naprawy.
- W przypadku potrzeby przeprowadzenia jakichkolwiek czynności konserwacyjnych lub serwisowych, odłącz okno i podłączone do niego produkty elektryczne od głównego zasilania lub baterii i upewnij się, że nie mogą one zostać ponownie, przypadkowo włączone.
- Dla własnego bezpieczeństwa, nie wystawiaj ręką i ciała poza okno bez uprzedniego odłączenia głównego zasilania.

Produkt

- Okno zostało zaprojektowane do używania z oryginalnymi produktami VELUX. Podłączenie z innymi produktami może spowodować uszkodzenie lub niepoprawne działanie.
- Okno jest kompatybilne z produktami z logo io-homecontrol®.
- Jeżeli na czujnik deszczu dostanie się woda, silnik automatycznie zamknie okno; kłapa wentylacyjna pozostanie otwarta.
- Aby zabezpieczyć okno przed zamykaniem w przypadku małych opadów deszczu, mżawki, mgły lub wilgoci, czujnik deszczu jest wyposażony w element podgrzewający i osuszający jego powierzchnię.
- Jeżeli okno zostanie otwarte manualnie, silnik nie zostanie uruchomiony przez czujnik deszczu lub inne funkcje automatyczne.
- Jeżeli okno znajduje się w pozycji całkowitego otwarcia, zamknięcie potrwa około jednej minuty od momentu rozpoczęcia zamykania. W przypadku nagłego opadu deszczu, woda może dostać się do pokoju zanim okno zostanie zamknięte.
- W przypadku wystąpienia śniegu lub lodu sterowanie oknem może zostać zablokowane.
- Poziom ciśnienia akustycznego: $L_{pA} \leq 70$ dB(A).
- Klawiaturę naścienną oparto na jednokierunkowej komunikacji radiowej RF i oznaczono symbolem . Symbol ten znajduje się pod obudową baterii.
- Pasma częstotliwości radiowej: 868 MHz.
- Zasięg częstotliwości radiowej: 200 m w wolnej przestrzeni. Wewnątrz pomieszczeń zasięg wynosi około 20 m, w zależności od konstrukcji budynku. Jednakże w przypadku konstrukcji żelbetowych, stalowych sufitów i ścian tynkowanych wzmocnionych konstrukcją stalową zasięg może ulec zmniejszeniu.
- Zakładany średni czas żywotności baterii w klawiaturze naściennej wynosi około 1 roku. Baterie: 2 x bateria alkaliczna AAA, 1,5 V.

Konserwacja

- Jeśli silnik jest zamontowany i użytkowany prawidłowo, okno wymaga niewielkiej troski ze strony użytkownika. Należy je czyścić miękką, wilgotną ściereczką.
- Konserwacja i instalacja musi być przeprowadzana z zachowaniem zasad i przepisów BHP.
- Zanieczyszczenie czujnika deszczu może powodować nieprawidłowe działanie. Rekomendowane jest czyszczenie powierzchni czujnika deszczu przy użyciu miękkiej, wilgotnej ściereczki raz bądź dwa razy w roku lub w razie konieczności.
- Opakowanie musi być wyrzucone zgodnie z przepisami krajowymi.
-  Produkty, w tym baterie, o ile dotyczy, oznaczone symbolem przekreślonego kosza na śmieci są traktowane jako odpady elektryczne i elektroniczne, zawierające substancje, materiały i składniki niebezpieczne. Symbol przekreślonego kosza na śmieci oznacza, że odpady elektroniczne nie mogą być wyrzucane wraz z odpadami z gospodarstwa domowego. Muszą być one zbierane w punktach selektywnej zbiórki odpadów lub

przekazywane do utylizacji bądź odbierane z gospodarstw domowych przez wyspecjalizowane firmy, aby zwiększyć możliwość recyklingu, ponownego wykorzystania i właściwej likwidacji zużytego sprzętu elektrycznego i elektronicznego. Poprzez sortowanie odpadów elektrycznych i elektronicznych oznaczonych tym symbolem, przyczyniają się Państwo do zmniejszenia ilości spalanych lub składowanych odpadów, ograniczając ich negatywne oddziaływanie na zdrowie człowieka i środowisko naturalne. Więcej informacji mogą Państwo uzyskać od przedstawicieli organów lokalnych oraz firmy VELUX.

- Jeśli baterie można wyjąć, produkt i baterie należy wyrzucić osobno.
- Części zamienne są dostępne poprzez sprzedawcę firmy VELUX. Przy zamawianiu, podaj informacje z tabliczki znamionowej.
- Jeżeli masz jakiegokolwiek pytania techniczne, skontaktuj się z firmą VELUX, patrz lista telefonów lub www.velux.com.

Informacje techniczne

Napięcie: 230 V ~ 50 Hz 40VA
Stopień bezpieczeństwa: IP 44
Przewód zasilający: 2 x 1,5 mm²



io-homecontrol® to zaawansowana i bezpieczna technologia bezprzewodowa, którą łatwo zainstalować. Produkty ze znakiem io-homecontrol® komunikują się ze sobą podnosząc komfort i bezpieczeństwo oraz obniżając zużycie energii.

www.io-homecontrol.com

PORTUGUÊS: Informação importante

Leia as instruções cuidadosamente antes de começar a instalação e operação. Guarde estas instruções para referência futura e entregue-as a qualquer novo utilizador.

Segurança

- A janela de sótão VELUX INTEGRA® GGL/GGU pode ser utilizada por pessoas (com idade superior ou igual a 8 anos) com experiência e conhecimento suficientes, caso de lhes terem sido dadas instruções no que respeita ao seu uso com segurança, compreendendo os riscos envolvidos. A limpeza e manutenção não devem ser feitas por crianças não supervisionadas.
- Não ligue a janela à corrente eléctrica antes que esta esteja completamente instalada de acordo com as instruções.
- As crianças não devem brincar com a janela ou o interruptor de parede.
- É recomendado colocar o interruptor de parede na divisão onde a janela e seus produtos eléctricos foram instalados.
- A instalação em quartos com elevada humidade e cabelagem oculta tem de cumprir os actuais regulamentos nacionais. Não instale nas zonas 0, 1 ou 2 a não ser que o topo da janela se encontre na zona 3 (se necessário, contacte um electricista qualificado).
- Se o cabo eléctrico estiver danificado, terá de ser substituído de acordo com os regulamentos nacionais por pessoal qualificado.
- Não opere a janela se este necessitar de reparação ou ajustamento.
- Desligue a corrente ou bateria de apoio antes de efectuar algum tipo de manutenção ou arranjo à janela ou produtos ligados à mesma e assegure-se que esta não poderá ser ligada acidentalmente.

- Para sua segurança, não coloque a sua mão ou o corpo fora da janela sem desligar a corrente eléctrica.

Produto

- A janela foi desenhada para ser utilizada em conjunto com produtos originais VELUX. A sua ligação a outros produtos pode provocar avarias ou mau funcionamento.
- A janela é compatível com produtos com a marca io-homecontrol®.
- Quando o sensor de chuva detectar as primeiras gotas de chuva, o motor da janela fechará a janela automaticamente; contudo, a aba de ventilação ficará aberta.
- Para prevenir o fecho da janela em caso de chuva fina/fraca, nevoeiro ou orvalho, o sensor de chuva está equipado com um aquecedor que mantém a superfície seca.
- Se a janela foi aberta manualmente, o motor da janela não será activado pelo sensor de chuva ou por outras funções automáticas.
- A janela demorará até um minuto, a partir da altura de activação, a fechar completamente se estiver totalmente aberta. Em caso de chuva repentina, alguma água poderá entrar na divisão antes de a janela fechar.
- Em caso de neve e/ou gelo a operação da janela poderá ficar bloqueada.
- Nível de pressão acústica: $L_{pA} \leq 70$ dB(A).
- O interruptor de parede é baseado na comunicação de frequência de rádio unidireccional e está marcado com o símbolo . Este símbolo pode ser visto por baixo da tampa das pilhas.
- Banda de frequência de rádio: 868 Mhz.
- Raio de acção da frequência de rádio: 200 m em campo aberto. Dependendo do tipo de construção, o raio de acção dentro de casa é aprox. 20 m. Contudo, construções em betão armado e tectos com estruturas em metal e paredes em pladur poderão reduzir o alcance.
- Tempo de vida útil esperado das pilhas do interruptor de parede: até 1 ano.
Pilhas: 2 x alkaline AAA 1,5 V.

Manutenção

- A janela requer uma manutenção mínima, se instalada e utilizada correctamente.
- A manutenção e instalação devem ser efectuadas tendo em conta os requisitos de Higiene e Segurança no trabalho.
- A sujidade no sensor de chuva poderá causar problemas de operação. Deste modo, é recomendado limpar o sensor de chuva com um pano macio e molhado uma ou duas vezes por ano, ou quando necessário.
- A embalagem deve ser descartada de acordo com os regulamentos nacionais.
-  O símbolo de um contentor de lixo barrado com uma cruz indica que os produtos, incluindo as baterias, se houver, são considerados como equipamento eléctrico e electrónico e contêm materiais, componentes e substâncias perigosas. Esse símbolo indica que todos os resíduos de equipamentos eléctrico ou electrónico devem ser separados do lixo doméstico. Devem ser recolhidos e tratados separadamente em estações de reciclagem ou outros pontos de recolha ou recuperados directamente a partir do uso doméstico para aumentar as possibilidades de reciclagem reutilização e utilização dos resíduos eléctricos ou electrónicos. Ao efectuar a triagem dos resíduos de equipamentos eléctrico ou electrónico com este símbolo está a contribuir para a redução do volume de resíduos incinerados ou enterrados e a reduzir qualquer impacto negativo na saúde humana e no ambiente. Mais informações podem ser obtidas através dos municípios locais ou através da empresa VELUX do seu país.
- Se as baterias podem ser removidas, o produto e as baterias deverão ser descartados separadamente.
- Peças estão disponíveis através da VELUX do seu país. Em qualquer contacto forneça a informação da placa de identificação.
- Se tiver alguma questão técnica, é favor contactar a empresa VELUX do seu país, ver lista telefónica ou www.velux.com.

Informação técnica

Voltagem: 230 V ~ 50 Hz 40VA

Grau de protecção: IP 44

Cabo eléctrico: 2 x 1,5 mm²

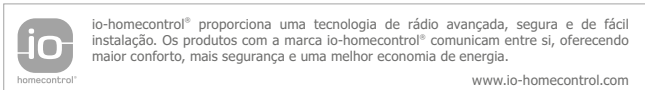

ROMÂNĂ: Informații importante

Citiți cu atenție instrucțiunile înainte de instalare și operare. Păstrați aceste instrucțiuni pentru o consultare viitoare și pentru a le pune la dispoziția oricărui noi utilizatori.

Siguranța

- Fereastra de mansardă VELUX INTEGRA® GGL/GGU poate fi utilizată de către persoane (în vârstă de peste 8 ani) care dispun de suficientă experiență și cunoștințe, dacă acestea au fost instruite referitor la utilizarea în siguranță și înțeleg pericolele implicate. Curățarea și întreținerea la nivel de utilizator nu trebuie efectuate de către copii nesupravegheați.
- Nu conectați fereastra la sursa de curent electric înainte de a instala complet fereastra, conform instrucțiunilor de instalare.
- Copiii nu trebuie să se joace cu fereastra sau cu întreprătorul de perete.
- Se recomandă poziționarea întreprătorului de perete în camera în care au fost instalate fereastra și componentele electrice ale acesteia.
- Instalarea sa în încăperi cu un grad ridicat de umiditate, unde cablurile sunt mascate, trebuie să se realizeze conform prevederilor legale naționale. Nu instalați în zona 0, 1 sau 2 decât dacă partea superioară a ferestrei este în zona 3 (contactați un electrician calificat dacă este cazul).
- În cazul deteriorării cablului de alimentare, repararea acestuia trebuie să fie efectuată de personal calificat, în conformitate cu normele naționale.
- Nu operați fereastra dacă sunt necesare reparații sau reglaje.
- Pentru lucrări de întreținere sau service, deconectați fereastra și produsele conectate la acestea de la sursa de curent sau de la baterii și asigurați-vă că nu este posibilă reconectarea neintenționată.
- Pentru siguranța personală, nu scoateți mâna sau corpul pe fereastră înainte de a opri sursa de alimentare de la rețea.

Produs

- Fereastra a fost concepută pentru a fi utilizată exclusiv împreună cu produsele VELUX originale. Conectarea ei la alte produse poate provoca disfuncționalități sau defectarea acestuia.
- Fereastra este compatibilă cu alte produse marcate cu logo-ul io-homecontrol®.
- Dacă senzorul de ploaie este activat, motorul electric închide automat fereastra când începe să plouă; cu toate acestea, clapeta de ventilare rămâne deschisă.
- Pentru a evita închiderea ferestrei din motive de ceață, rouă sau burniță foarte fină, senzorul de ploaie este echipat cu un element de încălzire care menține suprafața uscată.
- Dacă fereastra a fost deschisă manual, motorul electric nu se va activa cu ajutorul senzorului de ploaie sau al altor funcții automate.
- Din poziția de descărcare maximă, va dura aproape un minut din momentul activării până când fereastra se va închide complet. În cazul unei ploii neașteptate, o cantitate de apă poate pătrunde în încăpere până la închiderea acesteia.

- Operarea ferestrei poate fi blocată din cauza acumulării de zăpadă și/ sau gheață.
- Nivelul de zgomot: $L_{pA} \leq 70$ dB(A).
- Întrerupătorul de perete utilizează comunicația unidirecțională prin frecvență radio și este marcat cu simbolul . Acest simbol poate fi găsit sub capacul bateriei.
- Banda de frecvență radio: 868 MHz.
- Raza de emisie a frecvenței: 200 m în spațiu deschis. În funcție de materialele de construcție ale clădirii, raza de emisie în interior este de aproximativ 20 m. Totuși, construcțiile realizate cu beton armat, cu plafoane de metal sau din rigips pe structură metalică pot reduce această rază de emisie.
- Durata de viață prevăzută a bateriei întrerupătorului de perete: Până la 1 an.
Baterii: 2 x alcaline AAA, 1,5 V.

Întreținere

- Dacă este corect instalată și utilizată, fereastra necesită numai un volum minim de întreținere.
- Lucrările de întreținere și instalare trebuie efectuate cu respectarea reglementărilor referitoare la protecția muncii.
- Murdărirea senzorului de ploaie poate cauza probleme de funcționare. De aceea se recomandă curățarea senzorului de ploaie cu o cârpă moale o dată sau de două ori pe an sau oricând este cazul.
- Ambalajul trebuie eliminat în conformitate cu reglementările naționale.
-  Produsele, inclusiv bateriile, dacă acesta există, marcate cu pubela tăiată sunt considerate echipamente electrice și electronice și conțin materiale, componente și substanțe periculoase. Pubela tăiată indică faptul că deșeurile provenite de la echipamente electrice și electronice nu trebuie aruncate împreună cu deșeurile menajere. Acestea trebuie colectate separat în stații de reciclare sau alte unități de colectare ori trebuie preluate direct din gospodăria pentru a spori posibilitățile de reciclare, refolosire și utilizare a deșeurilor provenite de la echipamente electrice și electronice. Prin sortarea deșeurilor de echipamente electrice și electronice care au acest simbol, contribuiți la scăderea volumului de deșeurii incinerate sau îngropate și la reducerea impactului negativ asupra sănătății și asupra mediului înconjurător. Puteți obține informații suplimentare de la administrația tehnică a municipalității locale sau de la compania VELUX.
- Dacă bateriile pot fi scoase, produsul și bateriile trebuie să fie eliminate separat.
- Piese de schimb sunt puse la dispoziție de compania VELUX. Furnizați informațiile de pe plăcuța de identificare.
- Pentru mai multe detalii tehnice, vă rugăm să contactați compania VELUX, la numerele de telefon prezentate în listă sau pe www.velux.com.

Informații tehnice

Voltaj: 230 V - 50 Hz 40VA

Grad de protecție: IP 44

Cablul de alimentare: 2 x 1,5 mm²



io-homecontrol® asigură tehnologie radio avansată, sigură și ușor de instalat. Produsele cu marca io-homecontrol® comunică între ele, îmbunătățind confortul, siguranța și reducând pierderile de energie.

www.io-homecontrol.com

РУССКИЙ: Важная информация

Перед установкой и эксплуатацией внимательно прочтите это руководство. Сохраните это руководство для справки в дальнейшем и ознакомьте с ним каждого нового пользователя.

Безопасности

- Мансардное окно VELUX INTEGRA® GGL/GGU может использоваться лицами (в возрасте 8 лет и старше), которые обладают соответствующим опытом и знаниями, получили инструкции по его безопасному использованию и понимают, какие опасности связаны с его использованием. Не допускается выполнение чистки и пользовательского ухода детьми без присмотра взрослых.

- Не подключайте окно к источнику питания до полного завершения его установки в соответствии с данной инструкцией.
- Не позволяйте детям играть с окном или настенной кнопкой управления.
- Рекомендуется разместить настенную кнопку управления в том же помещении, где находится окно и его электроприводные компоненты.
- Монтаж окна в помещениях с высокой влажностью воздуха и скрытой проводкой должен отвечать установленным нормам и соответствовать правилам, действующим в данной стране. Не устанавливайте окна с электроприводом в зонах 0, 1 или 2, за исключением тех случаев, когда верхняя часть окна попадает в зону 3 (при необходимости обратитесь к специалисту по электрике).
- При повреждении сетевого кабеля его замена должна осуществляться только квалифицированными специалистами в соответствии с местными правилами работы с электрооборудованием.
- Не используйте окно, если оно требует ремонта или регулировки.
- Отсоедините устройство от электросети или батареи, прежде чем выполнять любые работы по техническому обслуживанию или ремонту окна и подключенного к нему оборудования. Убедитесь, что случайное подключение электропитания невозможно.
- В целях личной безопасности никогда не свешивайтесь из открытого окна и не выставляйте наружу руки, не отключив окно от сети или батареи.

Изделие

- Окно было разработано для использования с оригинальными компонентами VELUX. Подсоединение к нему изделий других производителей может вызвать повреждение или неисправность.
- Окно совместимо с компонентами, имеющими логотип io-homecontrol®.
- При попадании влаги на поверхность датчика дождя электропривод автоматически закрывает окно. При этом вентиляционный клапан остается открытым.
- Чтобы окно не закрывалось из-за мелкого/слабого дождя, тумана или росы, датчик дождя оснащен нагревательным элементом, осушающим его поверхность.
- Если окно было открыто вручную, электропривод не будет реагировать на датчик дождя или другие автоматические функции.
- Для перевода окна из полностью открытого в полностью закрытое положение требуется около минуты с момента активации. Следовательно, в случае дождя некоторое количество воды все же сможет проникнуть в помещение прежде, чем окно успеет закрыться.
- Снег и наледь могут заблокировать работу окна.
- Уровень шума: $L_{pA} \leq 70$ dB(A).
- Настенная кнопка управления работает по принципу однонаправленной радиочастотной связи и маркируется символом . Этот символ можно увидеть под крышкой батарейного отсека.
- Диапазон радиочастот: 868 МГц.

- Дальность приема: до 200 м в свободном пространстве. Дальность приема в помещении составляет около 20 м и зависит от конструктивных особенностей здания. В случае использования железобетонных конструкций, металлических потолков и оштукатуренных стен со стальными конструктивными элементами дальность приема может быть меньше.
- Предполагаемый срок службы батареи настенной кнопки управления: до 1 года. Батареи: щелочные AAA, 1,5 В, 2 шт.

Техническое обслуживание

- При правильной установке и правильном использовании окно требует лишь минимального обслуживания.
- При техническом обслуживании и установке оборудования необходимо соблюдать требования безопасности и охраны труда.
- Грязь, скапливающаяся на датчике дождя, мешает управлению окном. Поэтому рекомендуется 1–2 раза в год протирать датчик дождя влажной мягкой тканью.
- Упаковку необходимо утилизировать в соответствии с местным законодательством.
-  Продукты, помеченные перечеркнутым изображением мусорного контейнера, в том числе батарейки, если таковые имеются, относятся к электрооборудованию или электронному оборудованию и содержат опасные материалы, компоненты и вещества. Перечеркнутое изображение мусорного контейнера указывает на то, что электрооборудование и электронное оборудование запрещено утилизировать вместе с бытовыми отходами. Его необходимо собирать отдельно на станциях переработки или других объектах по сбору мусора либо забирать непосредственно из жилых домов, чтобы расширить возможности переработки, утилизации и повторного использования отходов электрооборудования и электронного оборудования. Сортируя отходы электрооборудования и электронного оборудования с этим знаком, вы вносите вклад в уменьшение объема сжигаемых и захороняемых отходов, а также снижаете отрицательное влияние на здоровье человека и состояние окружающей среды. Для получения дополнительных сведений обратитесь в технический департамент местных органов управления или в компанию по продажам компании VELUX.
- Если батарейки можно извлечь, изделие и батарейки следует утилизировать по отдельности.
- Запчасти к оборудованию можно заказать в торговой компании VELUX. При этом необходимо предоставлять данные, указанные на маркировочной табличке.
- Со всеми техническими вопросами обращайтесь в торговую компанию VELUX по указанным телефонам или через сайт www.velux.com.

Техническая информация

Напряжение: 230 В ~ 50 Гц 40 ВА

Степень безопасности: IP 44

Сетевой шнур: 2 x 1,5 мм²

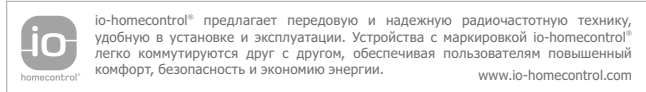

SLOVENŠČINA: Pomembne informacije

Pred vgradnjo in uporabo pazno preberite navodila. Shranite ta navodila za kasnejše potrebe in jih izročite novemu lastniku.

Varnost

- Strešno okno VELUX INTEGRA® GGL/GGU lahko uporabljajo osebe (starejše od 8 let), ki so primerne izkušene in imajo ustrezno znanje, če so bile poučene o varni uporabi izdelka in so seznanjene z morebitnimi nevarnostmi. Čiščenja in vzdrževanja ne smejo opravljati otroci brez nadzora.
- Ne povezujte okna z elektriko preden ni okno popolnoma vgrajeno v skladu z navodili.
- Otroci se ne smejo igrati z oknom ali stenskim stikalom.

- Priporočamo, da stensko stikalo umestite v prostoru, kjer sta vgrajena okno in električna oprema.
- Vgradnja v prostore z visoko stopnjo vlage in s skrito napeljavo mora biti v skladu z državnimi predpisi. Ne vgrajajte v območje 0, 1 ali 2, razen če se zgornji del okna nahaja v območju 3 (če je potrebno, kontaktiranje kvalificiranega električarja).
- Če je električni priključni kabel poškodovan, ga mora zamenjati usposobljena oseba v skladu s predpisi.
- Ne uporabljajte okna, če je potrebno popravilo ali prilagoditev.
- Preden se lotite vzdrževalnih del ali popravil na oknu in izdelkih, povezanih z njim, odklopite okno iz električnega omrežja ali baterije in poskrbite, da se ga ne more nehote ponovno priklopiti.
- Zaradi osebne varnosti nikoli ne potiskajte rok ali telesa skozi okno, ne da bi prej izključili električno napajanje.

Izdelek

- Okno je zasnovano za uporabo z originalnimi izdelki VELUX. V kombinaciji z drugimi izdelki škoda ali napake niso izključene.
- Okno je kompatibilno z izdelki, ki nosijo logotip io-homecontrol®.
- Če se dežni senzor zmoči, elektromotor samodejno zapre okno, prezračevalna loputa pa ostane odprta.
- Dežni senzor ima vgrajen grelni element, ki ohranja površino suho, da se ne bi okno zapiralo že pri nekaj kapljicah dežja, megli ali rosi.
- Če ste okno odprli ročno, dežni senzor (ali druga samodejna funkcija) ne bo mogel aktivirati elektromotorja.
- Zapiranje okna od popolnoma odprtega do popolnoma zaprtega položaja traja največ eno minuto od trenutka aktiviranja. Zato se prostor pri nenadnem silovitem dežju lahko zmoči, preden se okno zapre.
- Zaradi vpliva snega in/ali ledu je delovanje okna lahko blokirano.
- Raven zvočnega tlaka: $L_{pA} \leq 70$ dB(A).
- Stensko stikalo uporablja enosmerno radijsko komunikacijo in je označeno s simbolom . Simbol boste našli pod pokrovom za baterije.
- Frekvenčni pas radijskega signala: 868 MHz.
- Doseg radijskega signala: 200 m na prostem. Odvisno od gradbene konstrukcije je frekvenčno območje v zaprtem prostoru okoli 20 m. Konstrukcije z ojačanim betonom, kovinskimi stropi in mavčnimi stenami z jeklenimi členi lahko zmanjšajo doseg.
- Predvidena življenjska doba baterij stenskega stikala: do 1 leta. Baterije: 2 1,5-voltni alkalni velikosti AAA.

Vzdrževanje

- Če je okno nameščeno in uporabljano pravilno, zahteva minimalno vzdrževanje.
- Pri vzdrževanju in montaži je treba upoštevati predpise za zdravstveno varstvo in varstvo pri delu.
- Umazanija na dežnem senzorju je lahko vzrok za napake v delovanju. Zato priporočamo, da dežni senzor očistite z mehko vlažno krpo enkrat ali dvakrat letno oziroma po potrebi.
- Embalažo je treba odstraniti v skladu z nacionalnimi predpisi.
-  Izdelki, vključno z morebitnimi baterijami, označeni s prečrtanim zabojnikom na kolesih, se štejejo za električno in elektronsko opremo ter vsebujejo nevarne materiale, sestavne dele in snovi. Prečrtan zabojnik na kolesih označuje, da odpadne električne in elektronske opreme ni dovoljeno odlagati skupaj z gospodinjstvi odpadki. Zbirati jo je treba ločeno v zbirnih centrih za recikliranje, na drugih primernih zbirnih mestih ali jo pridobiti neposredno iz gospodinjstev, da se povečajo možnosti recikliranja, vnovične uporabe in izkoriščanja odpadkov električne in elektronske opreme. Z ločevanjem odpadne električne in elektronske opreme s tem simbolom prispevate k zmanjšanju količine sežganih ali zakopanih odpadkov in zmanjšate negativne vplive na zdravje ljudi in okolje. Dodatne informacije so na voljo pri tehničnem sektorju lokalne skupnosti ali podjetju VELUX.

- Če je baterije mogoče odstraniti, je treba izdelek in baterije odvreči ločeno.
- Nadomestni deli so na voljo v vašem prodajnem podjetju VELUX. Pri naročilu navedite podatke z napisne tablice.
- S tehničnimi vprašanji se obrnite na predstavnštvo podjetja VELUX, kontaktne podatke najdete na seznamu ali na www.velux.com.

Tehnične informacije

Napetost: 230 V ~ 50 Hz 40VA

Stopnja zaščite: IP 44

Glavni kabel: 2 x 1,5 mm²

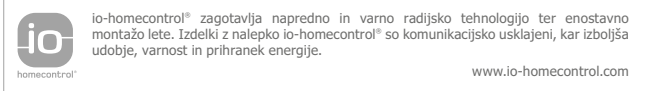

SLOVENSKY: Dôležité informácie

Pred začatím montáže a prevádzky si pozorne prečítajte návod. Odložte si pokyny pre prípad, že ich budete potrebovať kedykoľvek v budúcnosti a odovzdajte ich aj každému ďalšiemu novému používateľovi výrobku.

Bezpečnosť

- Strešné okno VELUX INTEGRA® GGL/GGU môžu používať len osoby (staršie než 8 rokov) s dostatočnými skúsenosťami a vedomosťami, ak boli riadne poučené o bezpečnom používaní zariadenia, a ak sú schopné rozoznať hroziace nebezpečenstvo. Čistenie a používateľskú údržbu nesmú vykonávať deti bez dozoru.
- Nezapájajte okno do elektrickej siete pred dokončením montáže v súlade s návodom.
- Deti sa nesmú hrať s oknom ani s ovládacím spínačom.
- Ovládací spínač odporúčame umiestniť do tej miestnosti, v ktorej je nainštalované príslušné okno a jeho elektrické príslušenstvo.
- Montáž v miestnostiach s vysokou hladinou vlhkosti a so skrytou elektroinštaláciou musí zodpovedať platným národným normám. Nemontujte výrobok v zóne 0, 1 alebo 2, pokiaľ sa vrchná časť výrobku nenachádza v zóne 3 (v prípade potreby kontaktujte kvalifikovaného elektrikára).
- Ak dôjde k poškodeniu sieťového kábla, je nevyhnutné tento kábel vymeniť. Výmenu musí v súlade s platnými predpismi vykonať kvalifikovaný odborník.
- Nepoužívajte okno, pokiaľ vyžaduje opravu alebo nastavenie.
- Pred vykonávaním akéhokoľvek servisného zásahu alebo údržby okna a k nemu pripojených zariadení odpojte prívod elektrického prúdu alebo batériu a uistite sa, či nemôže dôjsť k náhodnému zapojeniu.
- V záujme osobnej bezpečnosti nikdy nevystrekujte z okna ruky alebo telo, ak predtým nevypnete napájanie zo siete.

Výrobok

- Okno je určené na použitie s originálnymi výrobkami značky VELUX. Pripojenie k iným produktom môže spôsobiť poškodenie alebo nesprávne fungovanie.

- Okno je kompatibilné s výrobkami označenými logom io-homecontrol®.
- Ak zvlhne dažďový senzor, motor okna automaticky zatvorí; ventilačná klapka však zostane otvorená.
- Aby sa zabránilo zatváraní okna pri veľmi drobnom daždi, hmle alebo rose, je dažďový senzor vybavený vyhrievacím telieskom, ktoré jeho povrch vysušuje.
- Ak bolo okno otvorené manuálne, dažďový senzor alebo iné automatické funkcie nebudú aktivovať motor okna.
- Ak je okno otvorené dokorán, jeho úplné zatvorenie môže trvať až jednu minútu od aktivácie. To znamená, že v prípade náhleho dažďa môže do miestnosti vniknúť určité množstvo vody.
- Sneh a/alebo ľad môže ovládanie okna zablokovať.
- Hladina akustického tlaku: $L_{DA} \leq 70$ dB(A).
- Ovládací spínač je založený na jednosmernej rádiofrekvenčnej komunikácii a je označený symbolom . Tento symbol sa nachádza pod krytom schránky batérií.
- Pásmo rádiovej frekvencie: 868 MHz.
- Dosah rádiovej frekvencie: 200 m na voľnom priestranstve. Podľa konštrukcie budovy je dosah v interiéri približne 20 m. Avšak betónová konštrukcia, kovové stropy a sadrokartónové steny s oceľovými časťami môžu dosah skrátiť.
- Predpokladaná životnosť batérií ovládacieho spínača: Max. 1 rok. Batérie: 2 alkalické batérie AAA 1,5 V.

Údržba

- Pokiaľ je okno správne nainštalované, vyžaduje iba minimálnu údržbu.
- Údržba a servis musia byť vykonávané v súlade s predpismi Bezpečnosti práce.
- Nečistoty na dažďovom senzore môžu mať za následok nesprávne fungovanie okna. Preto sa dažďový senzor odporúča raz alebo dvakrát do roka (alebo podľa potreby) čistiť, a to mäkkou vlhkomou textíliou.
- Obal sa musí likvidovať v súlade s platnými predpismi.
- Výrobky vrátane batérií, ak ich obsahujú, označené preškrtnutým smetným košom s kolieskami sa pokladajú za elektrické a elektronické vybavenie a obsahujú nebezpečné materiály, súčasti a látky. Symbol preškrtnutého smetného koša s kolieskami upozorňuje na to, že odpad z elektrického a elektronického zariadenia sa nesmie likvidovať spolu s domovým odpadom. Elektrický a elektronický odpad sa musí triediť separátne v recyklačných staniciach alebo na iných zberných miestach, prípadne sa musí vyzdvihnúť priamo z domácností, aby sa zvýšila možnosť jeho recyklácie a opätovného použitia. Triedením elektrického a elektronického odpadu označeného týmto symbolom prispievate k zníženiu objemu spaľovaného alebo skládkovaného odpadu a zmiernujete jeho negatívny vplyv na ľudské zdravie a životné prostredie. Ďalšie informácie môžete získať z miestneho odboru technických služieb alebo od predajcu výrobkov značky VELUX.
- Ak sú batérie vyberateľné, výrobky a batérie sa musia likvidovať samostatne.
- Náhradné diely sú k dispozícii vo vašej predajni značky VELUX. Prosím, uveďte informácie z identifikačného štítku.
- S akýmikoľvek technickými otázkami sa obráťte na spoločnosť VELUX. Pozrite si zoznam telefónnych čísel alebo stránku www.velux.com.

Technické informácie

Napätie: 230 V ~ 50 Hz 40VA

Stupeň ochrany krytia: IP 44

Sieťový kábel: 2 x 1,5 mm²

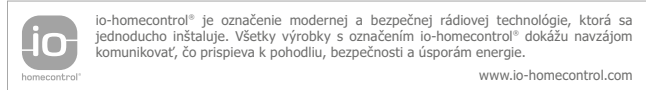

SRPSKI: Važne informacije

Pre ugradnje i rukovanja pažljivo pročitajte instrukcije. Molimo da sačuvate uputstva te ih predate bilo kojem novom korisniku.

Bezbednost

- VELUX INTEGRA® krovni prozor GGL/GGU mogu da koriste osobe (starije od 8 godina) koje imaju dovoljno iskustva i znanja ako su im data uputstva u vezi sa bezbednim korišćenjem uređaja i ako razumeju moguću opasnost. Čišćenje i održavanje ne smeju da obavljaju deca bez nadzora.

- Ne spajajte prozor na dovod električne energije pre nego što ga u potpunosti ne instalirate u skladu s uputstvima za upotrebu.
- Deca ne smeju da se igraju prozorom ili kontrolnim prekidačem.
- Preporučuje se da kontrolni prekidač postavite u prostoriju u koju su postavljeni prozor i njegovi električni proizvodi.
- Ugradnja u prostorijama sa visokim nivoom vlažnosti ili sa skrivenim kabliranjem mora biti urađena u skladu sa nacionalnim propisima. Ne instalirati u zoni 0, 1 ili 2 osim ukoliko je vrh prozora u zoni 3 (kontaktirajte kvalifikovanog električara ukoliko je potrebno).
- Ukoliko se ošteti glavni kabal, mora da ga zameni kvalifikovano osoblje u skladu sa državnim propisima.
- Ne koristite prozor ako je potrebna popravka ili podešavanje.
- Isključite dovod struje ili napajanje preko baterije pre bilo kakvog rada na održavanju ili servisiranju prozora i proizvoda vezanih za njega, i postarajte se da se ne može slučajno ponovo uključiti.
- Zbog lične sigurnosti, nikada ne stavljajte ruku i ne naginjite se kroz prozor dok prvo ne isključite dovod struje ili napajanje preko baterije.

Proizvod

- Prozor je dizajniran za upotrebu sa originalnim VELUX proizvodima. Povezivanje sa drugim proizvodima može prouzrokovati oštećenje ili kvarove.
- Prozor je kompatibilan sa proizvodima koji imaju io-homecontrol® logo.
- Ukoliko se kišni senzor pokvasi, operater prozora automatski zatvara prozor; međutim, ventilacioni preklap ostaje otvoren.
- Da bi se sprečilo zatvaranje prozora u slučaju veoma sitne/slabe kiše, magle ili rose, senzor za kišu je opremljen grejnim elementom da bi površina ostala suva.
- Ukoliko je prozor otvoren ručno, operater prozora se neće aktivirati putem senzora za kišu ili drugih automatskih funkcija.
- Da bi se potpuno otvoren prozor potpuno zatvorio, potrebno je do jednog minuta od momenta aktiviranja. Stoga, u slučaju iznenadne kiše, voda može ući u sobu pre nego što se prozor zatvori.
- U slučaju snega i/ili leda, upravljanje prozorom može biti ometeno.
- Nivo buke: $L_{pA} \leq 70$ dB(A).
- Kontrolni prekidač je zasnovan na jednosmernoj RF (radio-frekventnoj) komunikaciji i označen je simbolom . Ovaj simbol možete naći ispod poklopca odeljka za bateriju.
- Opseg radio frekvencije: 868 MHz.
- Domet radio frekvencije: 200 m otvorenog prostora. U zavisnosti od konstrukcije zgrade, unutrašnji domet je približno 20 m. Međutim, zgrade sa armiranim betonom, metalnim plafonima i gipsanim zidovima koji imaju čelične delove mogu umanjiti domet.
- Očekivani vek trajanja baterije kontrolnog prekidača: do 1 godine. Baterije: 2 alkalne AAA od 1,5 V.

Održavanje

- Ako se pravilno ugradi i koristi, prozor zahteva samo minimalno održavanje.
- Održavanje i ugradnja se moraju obavljati u skladu sa propisima o zaštiti na radu.
- Prljavština na senzoru za kišu može da uzrokuje probleme pri upravljanju. Zbog toga se preporučuje čišćenje senzora za kišu mekom, vlažnom krpom jednom ili dva puta godišnje, po potrebi.
- Ambalažu morate odbaciti u skladu sa državnim propisima.

-  Proizvodi, uključujući baterije, ako ih ima, označeni precrtanom kantom za smeće smatraju se električnom i elektronskom opremom i sadrže opasne materijale, komponente i supstance. Precrtana kanta za smeće znači da otpadna električna i elektronska oprema ne sme da se odlaže sa kućnim otpadom. Mora se prikupljati zasebno u objektima za reciklažu ili na drugim mestima za prikupljanje, odnosno preuzimati direktno iz domaćinstava da bi se povećale mogućnosti recikliranja i ponovnog korišćenja otpadne električne i elektronske opreme. Razdvajanjem otpada električnih i elektronskih proizvoda koji imaju ovaj simbol doprinosite smanjenju količine spaljenog ili zakopanog otpada, kao i smanjenju negativnog uticaja na ljudsko zdravlje i okolinu. Dodatne informacije potražite u tehničkoj administraciji lokalne opštine ili od VELUX kompanije.
- Ako je moguće izvaditi baterije, proizvod i baterija se moraju odbacivati zasebno.
- Rezervni delovi se mogu nabaviti preko lokalne VELUX kompanije. Navedite podatke sa nazivne pločice.
- Ukoliko imate nekih tehničkih pitanja, molimo kontaktirajte kompaniju VELUX; kontakt telefone možete pronaći na www.velux.com.

Tehnička informacija

Voltaža: 230 V ~ 50 Hz 40VA

Stepen zaštite: IP 44

Električni kabl: 2 x 1,5 mm²



io-homecontrol® pruža naprednu i sigurnu radio tehnologiju koju je lako instalirati. Proizvodi pod markom io-homecontrol® komuniciraju jedni sa drugima, poboljšavajući udobnost, sigurnost i uštedu energije.

www.io-homecontrol.com

SUOMI: Tärkeitä tietoja

Lue ohjeet tarkkaan ennen asennusta ja käyttöä. Säilytä nämä ohjeet myöhempää tarvetta varten ja anna ne tuotteen uusille käyttäjille.

Turvallisuus

- VELUX INTEGRA® -kattoikkunaa GGL/GGU voivat käyttää (vähintään 8-vuotiaat) henkilöt, joilla on riittävä kokemus ja tietämys, jos heille on annettu ohjeet sen turvallisesta käytöstä ja he ymmärtävät käyttöön liittyvät riskit. Lapset eivät saa ilman valvontaa puhdistaa laitetta tai tehdä sille käyttäjän ylläpitotoimia.
- Älä yhdistä sähköä ennenkuin ikkuna on asennettu kokonaan asennusohjeiden mukaisesti.
- Lapset eivät saa leikkiä ikkunalla tai seinäkytkimellä.
- Suosittelemme, että sijoitatte the seinäkytkimen siihen huoneeseen, mihin ikkuna ja siihen liittyvät sähköiset tuotteet on asennettu.
- Asennus huoneissa, missä on korkea kosteus ja piilossa olevat kaapelit, pitää noudattaa voimassa olevat valtakunnalliset määräykset. Älä asenna alueille 0, 1 tai 2 ellei ikkunan yläosa ole alueella 3 (ota tarvittaessa yhteyttä valtuutettuun sähköasentajaan).
- Pätevän henkilöstön on annettava uusia vaurioitunut verkkokaapeli kansallisia määräyksiä noudattaen.
- Älä käytä ikkunaa, jos joudut korjaamaan tai säätämään sitä.
- Irrota tuote sähköverkosta tai akusta ennen ikkunan ja siihen liittyvien tuotteiden ylläpitoa tai huoltotyötä ja varmista, että tuote ei voi vahingossa kytkeytyä takaisin verkkoon.

- Oman turvallisuutesi vuoksi älä koskaan työnnä kättäsi tai vartaloasi ulos ikkunasta ilman, että ikkuna on irrotettu sähköverkosta.

Tuote

- Ikkuna on suunniteltu toimimaan alkuperäisten VELUX tuotteiden kanssa. Liittäminen muihin tuotteisiin saattaa aiheuttaa vahinkoja tai virheteroimintoja.
- Ikkuna on yhteensopiva io-homecontrol® merkillä varustettujen tuotteiden kanssa.
- Jos sadeanturi kastuu, ikkunan moottori sulkee ikkunan automaattisesti, joskin tuuletusluukku jää auki.
- Jotta ikkuna ei sulkeutuisi tihkusateen tai heikon sateen, sumun tai kas-teen vuoksi, sadeanturissa on lämmityselementti, joka pitää sen pinnan kuivana.
- Jos ikkuna on avattu käsin, ikkunan moottori ei aktivoidu sadeanturin tai muiden automaattisten toimintojen välityksellä.
- Ikkunan sulkeminen täysin auki olevasta asennosta siihen, kun se on täysin suljettu, kestää jopa minuutin. Siksi äkillisen sateen yllättäessä huoneeseen voi tulla vettä ennen kuin ikkuna sulkeutuu.
- Lumi ja/tai jää voi estää ikkunan toiminnan.
- Äänenpainetaso: $L_{pA} \leq 70$ dB(A).
- Seinäkytkin perustuu yksisuuntaiseen radiotaajuustekniikkaan ja se on varustettu -merkillä. Merkki on paristokotelon kannen alla.
- Radiotaajuus: 868 MHz.
- Radioaaltojen kantasäde: 200 m avoimella alueella. Rakenteista riippuen sisätiloissa noin 20 metriä. Teräsbetoniset rakenteet, metallikatot ja rapatut seinät voivat kuitenkin lyhentää kantasädettä.
- Seinäkytkimen akun oletettu käyttöikä on enintään 1 vuosi. Paristot: 2 kpl 1,5 voltin AAA-alkaliparistoa.

Ylläpito

- Jos ikkuna on asennettu oikein ja sitä käytetään ohjeiden mukaan, se edellyttää vain erittäin vähän ylläpitoa.
- Ylläpidossa ja asennustöissä on noudatettava työsuojelumääräyksiä.
- Sadeanturissa oleva lika voi aiheuttaa toimintaongelmia. Siksi on suositeltavaa puhdistaa sadeanturi pehmeällä, kostealla kankaalla kerran, pari vuodessa tarpeen mukaan.
- Pakkaus täytyy hävittää kansallisten määräysten mukaisesti.
-  Paristot ja muut tuotteet, joihin on merkitty rastitetun jäteastian symboli, ovat sähkö- ja elektroniikkalaitteita ja sisältävät vaarallisia materiaaleja, komponentteja ja aineita. Rastitettu jäteastia tarkoittaa, että sähkö- ja elektroniikkalaiteromua ei saa hävittää tavallisen kotitalousjätteen mukana. Se on toimitettava erikseen jätteasemalle tai keräyspisteeseen tai kerättävä suoraan kotitalouksilta. Tämä parantaa sähkö- ja elektroniikkaromun kierrätyksen, uudelleenkäytön ja hyödyntämisen mahdollisuuksia. Lajittelemalla tällä symbolilla merkityt sähkö- ja elektroniikkalaitteet vähennät omalta osaltasi poltettavan ja kaatopaikalle menevän jätteen määrää, mikä puolestaan vähentää negatiivisia terveys- ja ympäristövaikutuksia. Lisätietoja saat oman kuntasi jätehuollasta ja VELUX-myyntiorganisaatiolta.
- Jos paristot voidaan poistaa, tuote ja paristot on hävitettävä erikseen.
- Varaosia saa ottamalla yhteyttä VELUX-myyntiorganisaatioon. Ilmoita tyyppikilpien tiedot.
- Jos sinulla on teknisiä kysymyksiä, ota yhteyttä paikalliseen VELUX-myyntiorganisaatioon, katso numero oheisesta listasta tai osoitteesta www.velux.com.

Tekniset tiedot

Jännite: 230 V - 50 Hz 40VA
 Suojausluokka: IP 44
 Kaapeli: 2 x 1,5 mm²

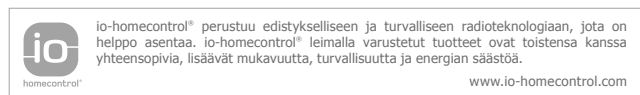

SVENSKA: VIKTIG INFORMATION

Läs noga igenom hela anvisningen före installation och manövrering. Spara denna anvisning för senare bruk och lämna den vidare till eventuellt nya användare.

Säkerhet

- VELUX INTEGRA® takfönster GGL/GGU kan användas av personer (från 8 år och däröver) med

tillräcklig erfarenhet och kunskap, om de har fått instruktioner om hur man använder det på ett säkert sätt, och därmed förstår de medföljande riskerna. Rengöring och underhåll får ej utföras av barn som inte övervakas.

- Fönstret får inte anslutas till elnätet förrän det är helt färdigmonterat enligt monteringsanvisningen.
- Barn får inte leka med fönstret eller väggbryter-
ren.
- Vi rekommenderar att väggbryter
n placeras i rummet där fönstret med dess elektriska produkter har installerats.
- För montering i våtutrymmen och vid dold kabel-
dragning ska gällande byggnadsbestämmelser
följas. Fönstret får inte monteras i zon 0, 1 eller 2
om inte den övre delen av fönstret placeras i zon
3 (kontakta ev. en elinstallatör).
- Om nätkabeln är skadad, måste den bytas ut av
utbildad personal i enlighet med nationella regler.
- Fönstret får inte användas om det är i behov av
reparation eller justering.
- Stäng av strömmen eller ta ur batteriet och sä-
kerställ så att ingen strömförsörjning oavsiktligt
kopplas på igen vid underhåll eller service av fön-
ster och produkter anslutna till strömförsörjningen.
- För din personliga säkerhet, ha aldrig handen el-
ler kroppen utanför fönstret utan att stänga av
strömmen.

Produkt

- Fönstret har framtagits för att användas ihop med VELUX produkter. Anslutning till andra produkter kan medföra skador eller funktionsstörningar.
- Fönstret är kompatibelt med produkter märkta med io-homecontrol® logon.
- Om regnsensorn blir våt, stängs fönstret automatiskt av fönstermotorn; ventilationsklaffen förblir emellertid öppen.
- För att förhindra att fönstret stängs till följd av mycket lätt/svagt regn, dimma eller dagg, är regnsensorn utrustad med ett värmelement för att hålla ytan torr.
- Om fönstret har öppnats manuellt, aktiveras inte fönstermotorn via regnsensorn eller andra automatiska funktioner.
- Från helt öppet läge tar det upp till en minut från aktiveringstidpunkten innan fönstret är helt stängt. Vid plötsligt regn kan därför vatten komma in i rummet innan fönstret är helt stängt.
- Vid snöfall och/eller isbildning kan funktionen av fönstret vara blockerad.
- Ljudtrycksnivå: $L_{pA} \leq 70$ dB(A).
- Väggbryter
n är baserad på envägs RF kommunikation och märkt med symbolen . Denna symbol visas under batterihöljet.
- Radiofrekvensband: 868 MHz.
- Radiofrekvensräckvidd: 200 m fritt fält. Beroende på byggnadens uppbyggnad är räckvidden inomhus cirka 20 m. Hur som helst, konstruktioner i armerad betong, inntertak i metall, gipsväggar med stålreglar minskar räckvidden.
- Förväntad livslängd för batterierna i väggbryter
n: Upp till 1 år. Batterier: 2 x alkaline AAA 1,5.

Underhåll

- Vid korrekt montage och användning kräver fönstret minimalt underhåll.
- Vid underhåll och installation av fönstret ska hänsyn tas till gällande arbetarskyddsregler för byggarbete.
- Smuts på regnsensorn kan förorsaka driftsproblem, varför rengöring av regnsensorn, med en mjuk och våt trasa, en eller två gånger om året eller vid behov rekommenderas.

- Emballaget måste återvinnas i enlighet med nationella bestämmelser.
-  Produkter, inklusive eventuella batterier, som är märkta med överkryssad soptunna anses vara elektrisk och elektronisk utrustning och innehåller farliga material, komponenter och ämnen. Den överkryssade soptunnan symboliserar att avfall från elektrisk och elektronisk utrustning inte får kasseras tillsammans med hushållssopor. Det måste samlas separat vid återvinningsstationer eller andra samlingsplatser eller hämtas direkt från hushållen för att öka möjligheterna att återvinna, återanvända och utnyttja avfall från elektrisk och elektronisk utrustning. Genom att sortera avfall från elektrisk och elektronisk utrustning med denna symbol bidrar du till att minska volymen av förbränt eller nergrävt avfall och minska eventuella negativa effekter på människors hälsa och miljön. Ytterligare information kan erhållas från kommunens tekniska avdelning eller från ditt VELUX försäljningsbolag.
- Om batterierna kan tas bort, måste produkten och batterierna återvinnas separat.
- Reservdelar kan rekommenderas från VELUX försäljningsbolag. Var god uppgi informationen på typskylten.
- Eventuella tekniska frågor ställs till VELUX försäljningsbolag, se telefonlista eller www.velux.com.

Teknisk information

Nätspänning: 230 V ~ 50 Hz 40VA

Skyddsklass: IP 44

Nätkabel: 2 x 1,5 mm²



TÜRKÇE: Önemli bilgiler

Montaja başlamadan ve ürünü çalıştırmadan önce talimatları dikkatlice okuyunuz. Lütfen bu kullanim kılavuzunu ileride kullanmak üzere saklayın veya yeni kullanıcılara teslim edin.

Güvenlik

- VELUX INTEGRA® çatı penceresi GGL/GGU, güvenli kullanımı ve yaratabileceği tehlikelerle ilgili talimat verildiyse ve ilişkili tehlikeler anlaşılırdıysa yeterli tecrübeye ve bilgiye sahip (8 yaş ve üzeri) insanlar tarafından kullanılabilir. Temizlik ve kullanıcı bakımı gözetimsiz çocuklar tarafından yapılmamalıdır.
- Montaj tamamlanmadan pencereyi şebeke elektriğine bağlamayınız.
- Çocuklar pencereyle veya duvar anahtarıyla oynamamalıdır.
- Pencerenin ve elektrikli ürünlerin monte edildiği odaya bir duvar anahtarı konulması tavsiye edilir.
- Yüksek nem oranı ve gizli kablolanmanın olduğu odalardaki montajlar mevcut ulusal yönetmeliklere uygun olmalıdır (gerekirse kalifiye bir elektrik tesisatçısına başvurunuz).
- Eğer şebeke bağlantı kablosu hasar görürse, ulusal yönetmeliklere uygun olarak kalifiye personel tarafından değiştirilmelidir.
- Tamirat veya ayarlama gerekiyorsa, pencereyi kullanmayın.
- Pencereyle ve pencereye bağlı ürünlerle ilgili herhangi bir bakım veya servis işlemi gerçekleştirmeden önce şebekeyle veya bataryayla bağlantısını kesin ve yanlışlıkla tekrar bağlanmamasını sağlayın.

- Kişisel güvenliğinizi için, şebeke elektriğini kesmeden, kesinlikle elinizi veya vücudunuzu pencereden dışarı çıkarmayın.

Ürün

- Pencere, orijinal VELUX ürünleriyle kullanılmak üzere tasarlanmıştır. Başka ürünlere bağlanması hasar görmesine veya bozulmasına neden olabilir.
- Pencere, io-homecontrol® logosuna sahip ürünlerle uyumludur.
- Eğer yağmur sensörü ıslanırsa, pencere motoru pencereyi otomatik olarak kapatır; fakat havalandırma kanalı açık kalır.
- Pencerenin, çok ince/zayıf yağmur, sis veya çiy nedeniyle kapanmasını engellemek için, yağmur sensöründe yüzeyi kuru tutacak bir ısıtma elemanı bulunmaktadır.
- Eğer pencere manuel olarak açılmışsa, pencere motoru yağmur sensörü veya diğer otomatik işlevler aracılığıyla devreye giremeyecektir.
- Pencerenin tamamen açık konumdan, tamamen kapalı konuma geçmesi etkinleştirme zamanını takiben bir dakika sürer. Bu nedenle, ani yağmur başlaması durumunda, pencere kapanmadan önce odanın içine yağmur suyu girebilir.
- Kar ve/veya buz durumunda, pencerenin çalışma mekanizması bloke olabilir.
- Ses basınç düzeyi: $L_{pA} \leq 70$ dB(A).
- Duvar anahtarı tek yönlü RF iletişimi bazlı olup simgesiyle işaretlenmiştir . Bu simgeyi pil kapağının altında görebilirsiniz.
- Radyo frekans bandı: 868 MHz.
- Radyo frekans aralığı: 200 m serbest alan. Bina yapısına bağlı olarak, bina içi kapsama alanı yaklaşık olarak 20 metredir. Ancak, betonarme yapılar, metal tavanlar ve çelik elemanlı alçı duvarlar bu mesafenin azaltmasına neden olabilir.
- Duvar anahtarının tahmini pil ömrü: 1 yıla kadar.
Piller: 2 x alkali AAA 1,5 V.

Bakım

- Doğru monte edilmesi ve kullanılması şartıyla, pencere son derece az miktarda bakım gerektirir.
- Bakım ve kurulum çalışmaları, iş yerindeki Sağlık ve Güvenlik gereksinimleri dikkate alınarak yürütülmelidir.
- Yağmur sensörü üzerinde biriken kir, çalışma problemleri yaratabilir. Bu nedenle, yağmur sensörünün yumuşak ve nemli bir kumaş kullanılarak yılda bir veya iki kez veya gerektiğinde temizlenmesi tavsiye edilir.
- Ambalaj, ulusal yönetmeliklere uygun olarak imha edilmelidir.
-  Mevcut olması durumunda piller dahil üzeri çizili çöp kutusu sembolüyle işaretlenmiş ürünler tehlikeli malzeme, bileşen ve madde içeren elektrik ve elektronik donanımlardır. Üzeri çizili çöp kutusu sembolü, ev atıklarıyla birlikte atılmaması gereken elektrik ve elektronik donanım atıklarını ifade eder. Bunlar geri dönüşüm istasyonlarında veya diğer toplama alanlarında ayrı olarak toplanmalı ya da elektrik ve elektronik donanım atıklarının geri dönüşüm, yeniden kullanım ve yararlanım olasılığını artırmak amacıyla doğrudan evlerden alınmalıdır. Bu sembolü taşıyan elektrik ve elektronik donanım atıklarını ayırarak, bu atıkların yakılmasının veya gömülmesinin azaltılmasına katkıda bulunursunuz. Bu da insan sağlığına ve çevreye verilen zararın azaltılmasını sağlayacaktır. Ek bilgilere, belediyenizin teknik dairesinden veya size en yakın VELUX bayisinden ulaşabilirsiniz.
- Piller çıkarılabilirse, ürün ve piller ayrı olarak imha edilmelidir.
- Yedek parçaları VELUX satış ofisi aracılığıyla temin edebilirsiniz. Lütfen bilgi plakasında ürün bilgilerini sağlayın.
- Eğer herhangi bir teknik sorunuz olursa, lütfen VELUX satış ofisi ile irtibata geçin, ilgili telefon numaralarına listeden ulaşabilir veya www.velux.com adresini ziyaret edebilirsiniz.

Teknik bilgiler

Voltaj: 230 V ~ 50 Hz 40VA

Koruma derecesi: IP 44

Şebeke bağlantı kablosu: 2 x 1,5 mm²

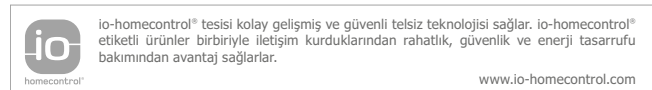

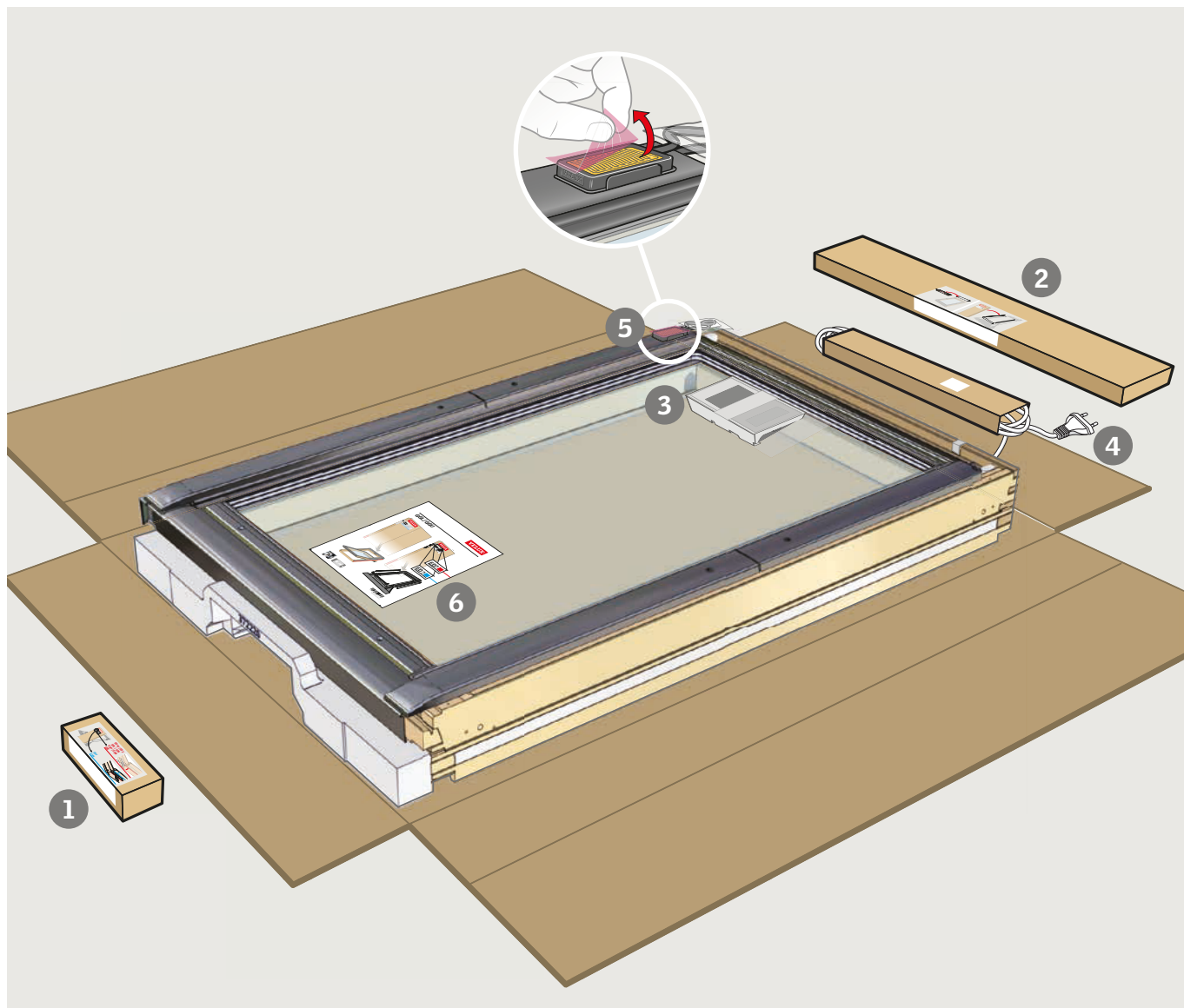

ENGLISH:

- ① : Installation brackets and screws – see installation instructions for window.
- ② : Covers and screws – see installation instructions for window.
- ③ : Wall switch and directions for use – see pages 28-29.
- ④ : Cable for connection to mains supply (2 x 1.5 mm²) – see page 26.
- ⑤ : Rain sensor – see page 27.
- ⑥ : Installation instructions for window.

DEUTSCH:

- ① : Montagewinkel und Schrauben – siehe Einbauanleitung des Fensters.
- ② : Abdeckbleche und Schrauben – siehe Einbauanleitung des Fensters.
- ③ : Funk-Wandschalter und Bedienungsanleitung – siehe Seiten 28-29.
- ④ : Leitung für den Anschluss an die Netzspannung (2 x 1,5 mm²) – siehe Seite 26.
- ⑤ : Regensensor – siehe Seite 27.
- ⑥ : Einbauanleitung des Fensters.

FRANÇAIS:

- ① : Pattes de fixation et visserie – voir notice d'installation de la fenêtre.
- ② : Profilés de recouvrement et visserie – voir notice d'installation de la fenêtre.

- ③ : Clavier mural et notice d'utilisation – voir pages 28 à 29.
- ④ : Câble pour branchement à l'alimentation électrique (2 x 1,5 mm²) – voir page 26.
- ⑤ : Détecteur de pluie – voir page 27.
- ⑥ : Notice d'installation de la fenêtre.

DANSK:

- ① : Monteringsvinkler og skruer – se monteringsvejledning til vindue.
- ② : Beklædningsdele og skruer – se monteringsvejledning til vindue.
- ③ : Vægkontakt og brugsvejledning – se side 28-29.
- ④ : Ledning til tilslutning til netspændingen (2 x 1,5 mm²) – se side 26.
- ⑤ : Regnsensor – se side 27.
- ⑥ : Monteringsvejledning til vindue.

NEDERLANDS:

- ① : Bevestigingsbeugels en schroeven – zie inbouw instructies voor het raam.
- ② : Lijstwerk en schroeven – zie inbouw instructies voor het raam.
- ③ : Wandschakelaar en gebruiksaanwijzing – zie pagina 28-29.
- ④ : Kabel voor aansluiting op de hoofdstroom (2 x 1,5 mm²) – zie pagina 26.
- ⑤ : Regensensor – zie pagina 27.
- ⑥ : Inbouw instructies voor het raam.

ITALIANO:

- ① : Staffe di fissaggio e viti – vedere istruzioni di montaggio della finestra.
- ② : Rivestimenti e viti – vedere istruzioni di montaggio della finestra.
- ③ : Pulsantiera a muro e istruzioni per l'uso – vedere pag. 28-29.
- ④ : Cavo per la connessione alla tensione di rete (2 x 1,5 mm²) – vedere pag. 26.
- ⑤ : Sensore pioggia – vedere pag. 27.
- ⑥ : Istruzioni di montaggio della finestra.

ESPAÑOL:

- ① : Soportes y tornillos para la instalación – vea instrucciones de instalación de la ventana.
- ② : Perfiles exteriores y tornillos – vea instrucciones de instalación de la ventana.
- ③ : Pulsador de pared y manual de usuario – vea las páginas 28-29.
- ④ : Cable para enchufar a la corriente (2 x 1,5 mm²) – vea la página 26.
- ⑤ : Sensor de lluvia - vea la página 27.
- ⑥ : Instrucciones de instalación de la ventana.

BOSANSKI:

- ① : Nosači i šarafi za ugradnju - pogledajte uputstva za ugradnju prozora.
- ② : Pokrivni limovi i šarafi - pogledajte uputstva za ugradnju prozora.
- ③ : Kontrolni prekidač na dodir i uputstva za upotrebu - pogledajte stranice 28-29.

- 4 : Kabl za priključenje na glavni izvor napajanja (2 x 1,5 mm²) - pogledajte stranicu 26.
- 5 : Senzor za kišu - pogledajte stranicu 27.
- 6 : Uputstva za ugradnju prozora.

BЪЛГАРСКИ:

- 1 : Скоби и винтове - вижте инструкциите за монтаж на прозореца.
- 2 : Капацити и винтове - вижте инструкциите за монтаж на прозореца.
- 3 : Стенен ключ за управление и инструкции за употреба - вижте стр. 28-29.
- 4 : Кабел за връзка с ел. захранване (2 x 1,5 mm²) - вижте стр. 26.
- 5 : Сензор за дъжд - вижте стр. 27.
- 6 : Инструкции за монтаж за прозореца.

ČESKY:

- 1 : Montážní úhelníky a vruty - viz montážní návod pro okno.
- 2 : Krycí díly a vruty - viz montážní návod pro okno.
- 3 : Ovládací spínač a návod k použití - viz strany 28-29.
- 4 : Kabel pro zapojení k hlavnímu zdroji (2 x 1,5 mm²) - viz strana 26.
- 5 : Dešťový sensor - viz strana 27.
- 6 : Montážní návod pro okno.

EESTI:

- 1 : Kinnitusnurgad ja kruvid - vaadake akna paigaldusjuhendit.
- 2 : Katteplekid ja kruvid - vaadake akna paigaldusjuhendit.
- 3 : Seinalüliti ja kasutusjuhend - vaadake lk. 28-29.
- 4 : Elektrijuhe pistikupesaga ühendamiseks (2 x 1,5 mm²) - vaadake lk. 26.
- 5 : Vihmaandur - vaadake lk. 27.
- 6 : Akna paigaldusjuhend.

HRVATSKI:

- 1 : Nosači i vijci - pogledajte upute za ugradnju za prozor.
- 2 : Pokrovni profili i vijci - pogledajte upute za ugradnju za prozor.
- 3 : Zidni prekidač i upute za upotrebu - pogledajte stranice 28-29.
- 4 : Kabel za spajanje na dovod struje (2 x 1,5 mm²) - pogledajte stranicu 26.
- 5 : Senzor za kišu - pogledajte stranicu 27.
- 6 : Upute za ugradnju za prozor.

LATVISKI:

- 1 : Montāžas kronšteini un skrūves - skatiet loga iebūvēšanas instrukcijas.
- 2 : Drošības pārklāji un skrūves - skatiet loga iebūvēšanas instrukcijas.
- 3 : Kontroles slēdzis un lietošanas instrukcijas - skat. 24.-25. lpp.
- 4 : Elektrības vads (2 x 1,5 mm²) - skat. 26. lpp.
- 5 : Lietus sensors - skat. 27. lpp.
- 6 : Loga iebūvēšanas instrukcijas.

LIETUVIŲ:

- 1 : Montavimo kampainiai ir varžtai - žr. lango montavimo instrukcijas.
- 2 : Dengiamosios detalės ir varžtai - žr. lango montavimo instrukcijas.
- 3 : Valdymo jungiklis ir naudojimosi instrukcija - žiūrėti 28-29 psl.
- 4 : Laidas jungimui į pagrindinį tinklą (2 x 1,5 mm²) - žiūrėti 26 psl.
- 5 : Lietaus jutiklis - žiūrėti 27 psl.
- 6 : Lango montavimo instrukcijos.

MAGYAR:

- 1 : Szerelő vasak és csavarok - lásd az ablak beépítési tájékoztatóját.
- 2 : Takaró lemezek és csavarok - lásd az ablak beépítési tájékoztatóját.
- 3 : Fali kapcsoló, valamint használati és kezelési útmutató - lásd 28-29. oldal.
- 4 : Kábel a villamos hálózat csatlakozásához (2 x 1,5 mm²) - lásd 26. oldal.
- 5 : Esőérzékelő - lásd 27. oldal.
- 6 : Az ablak beépítési tájékoztatója.

NORSKI:

- 1 : Monteringsvinkler og skruer - se monteringsveiledning for vindu.
- 2 : Bekledningsdeler og skruer - se monteringsveiledning for vindu.
- 3 : Veggbryter og brukerveiledning - se side 28-29.
- 4 : Ledning for tilslutning til nettpeningen (2 x 1,5 mm²) - se side 26.
- 5 : Regnsensor - se side 27.
- 6 : Monteringsveiledning for vindu.

POLSKI:

- 1 : Kątowniki montażowe i wkrety - patrz instrukcja montażu okna.
- 2 : Oblachowanie i wkrety - patrz instrukcja montażu okna.
- 3 : Klawiatura naścienna i wskazówki dotyczące użytkowania - patrz strony 28-29.
- 4 : Przewód podłączeniowy do źródła zasilania (2 x 1,5 mm²) - patrz strona 26.
- 5 : Czujnik deszczu - patrz strona 27.
- 6 : Instrukcja montażu okna.

PORTUGUÊS:

- 1 : Esquadros de instalação e parafusos - ver instruções de instalação para a janela.
- 2 : Perfis e parafusos - ver instruções de instalação para a janela.
- 3 : Interruptor de parede e direcções de uso - ver páginas 28-29.
- 4 : Cabo eléctrico para ligação à tomada (2 x 1,5 mm²) - ver página 26.
- 5 : Sensor de chuva - ver página 27.
- 6 : Instruções de instalação para a janela.

ROMÂNĂ:

- 1 : Balamale și șuruburi pentru instalare - consultați instrucțiunile de instalare pentru fereastră.
- 2 : Carcase și șuruburi - consultați instrucțiunile de instalare pentru fereastră.
- 3 : Înterupător de perete și instrucțiuni de folosire - consultați paginile 28-29.
- 4 : Cablu de contactare la sursa de energie (2 x 1,5 mm²) - consultați pagina 26.
- 5 : Senzor de ploaie - consultați pagina 27.
- 6 : Instrucțiunile de instalare pentru fereastră.

РУССКИЙ:

- 1 : Монтажные пластины и шурупы - см. руководство по установке окна.
- 2 : Накладки и шурупы - см. руководство по установке окна.
- 3 : Настенная кнопка управления и руководство по эксплуатации - см. стр. 28-29.
- 4 : Сетевой шнур (2 x 1,5 мм²) - см. стр. 26.
- 5 : Датчик дождя - см. стр. 27.
- 6 : Руководство по установке окна.

SLOVENŠČINA:

- 1 : Vogalniki za vgradnjo in vijaki - preberite navodila za montažo okna.
- 2 : Pokrivalni profili in vijaki - preberite navodila za montažo okna.
- 3 : Stensko stikalo in navodila za uporabo - glejte str. 28-29.
- 4 : Kabel za priklop na električno omrežje (2 x 1,5 mm²) - glejte str. 26.
- 5 : Dežni senzor - glejte str. 27.
- 6 : Navodila za montažo okna.

SLOVENSKY:

- 1 : Montážne uholníky a skrutky - pozrite si návod na montáž okna.
- 2 : Oplechovanie a skrutky - pozrite si návod na montáž okna.
- 3 : Ovládací spínač a návod na používanie - pozrite strany 28-29.
- 4 : Kábel na pripojenie do elektrickej siete (2 x 1,5 mm²) - pozrite stranu 26.
- 5 : Dažďový senzor - pozrite stranu 27.
- 6 : Návod na montáž okna.

SRPSKI:

- 1 : Nosači i šrafovi potrebni za ugradnju - pogledajte uputstva za ugradnju prozora.
- 2 : Pokrivalni delovi i šrafovi - pogledajte uputstva za ugradnju prozora.
- 3 : Kontrolni prekidač i uputstva za upotrebu - pogledajte stranice 28-29.
- 4 : Kabal za povezivanje sa izvorom struje (2 x 1,5 mm²) - pogledajte stranicu 26.
- 5 : Senzor za kišu - pogledajte stranicu 27.
- 6 : Uputstva za ugradnju prozora.

SUOMI:

- 1 : Kulmaraudat ja ruuvit - katso ikkunan asennusohjeet.
- 2 : Suojapellit ja ruuvit - katso ikkunan asennusohjeet.
- 3 : Seinäkyytkin ja käyttöohjeet - katso sivut 28-29.
- 4 : Kaapeli (2 x 1,5 mm²) - katso sivu 26.
- 5 : Sadeanturi - katso sivu 27.
- 6 : Ikkunan asennusohjeet.

SVENSKA:

- 1 : Monteringsbeslag och skruvar - se monteringsanvisning för fönster.
- 2 : Plåtbeslag till fönster och skruvar - se monteringsanvisning för fönster.
- 3 : Väggbrytare och bruksanvisning - se sidorna 28-29.
- 4 : Kabel för anslutning till elnätet (2 x 1,5 mm²) - se sidan 26.
- 5 : Regnsensor - se sidan 27.
- 6 : Monteringsanvisning för fönster.

TÜRKÇE:

- 1 : Montaj elemanları ve vidalar - pencerenin montaj talimatlarına bakın.
- 2 : Kapak ve vidalar - pencerenin montaj talimatlarına bakın.
- 3 : Duvar anahtarı ve kullanım kılavuzu - sf. 28-29.
- 4 : Ana elektrik hattı kablosu (2 x 1,5 mm²) - sf. 26.
- 5 : Yağmur sensörü - sf. 27.
- 6 : Pencere montaj talimatları.

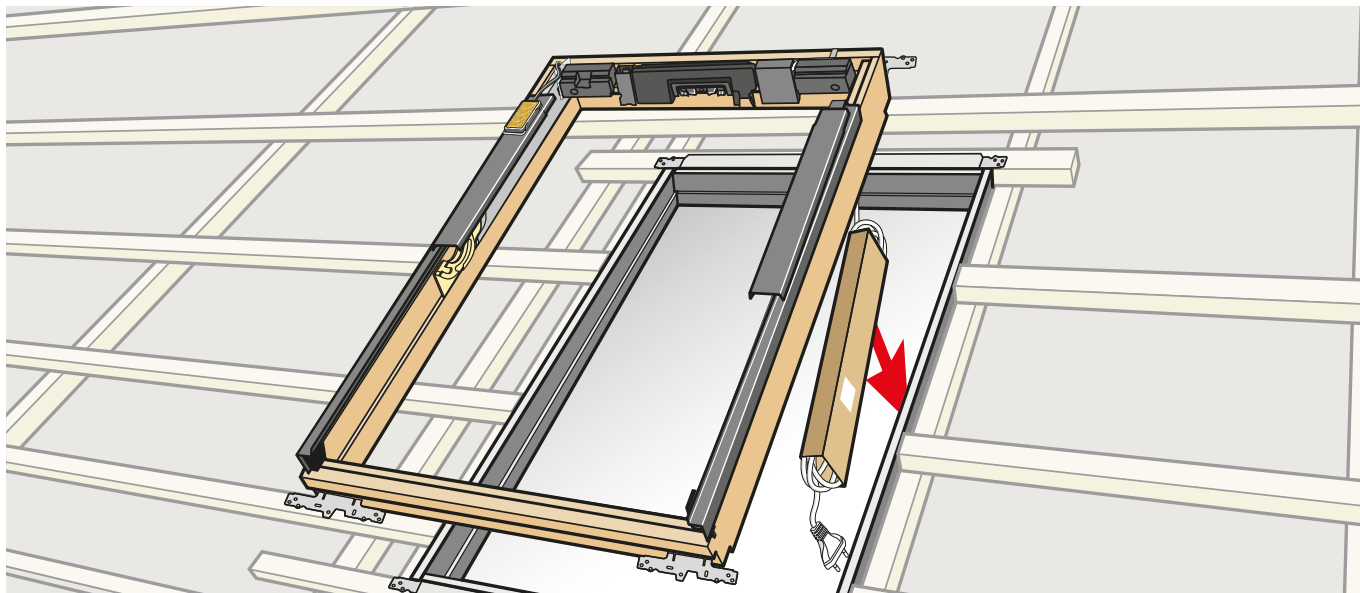

ENGLISH:

Lead cable to mains supply.

⚠ Do **NOT** connect the cable to the mains supply until the window has been completely installed.

DEUTSCH:

Leitung zur Netzspannung führen.

⚠ Die Leitung **ERST DANN** anschließen, wenn die Montage des Fensters völlig abgeschlossen ist!

FRANÇAIS :

Passer le câble à l'alimentation électrique.

⚠ Ne **PAS** brancher le câble avant installation complète de la fenêtre.

DANSK:

Ledningen føres frem til netspændingen.

⚠ Ledningen må **IKKE** tilsluttes, før vinduet er færdigmonteret.

NEDERLANDS:

Leid de kabel naar de hoofdstroomvoorziening.

⚠ Sluit de kabel **NIET** aan voordat het dakraam compleet geïnstalleerd is.

ITALIANO:

Portare il cavo verso la presa di corrente.

⚠ **NON** collegare il cavo prima che la finestra sia stata installata completamente.

ESPAÑOL:

Lleve el cable hasta la conexión eléctrica.

⚠ **NO** conecte el cable hasta haber terminado totalmente la instalación de la ventana.

BOSANSKI:

Spojite kabl na glavni izvor energije.

⚠ **NE** spajajte kabl na glavni izvor energije sve dok prozor nije u potpunosti ugrađen.

БЪЛГАРСКИ:

Подведете кабела до ел. захранване.

⚠ **НЕ** свързвайте кабела с ел. захранването, преди прозореца да бъде напълно инсталиран.

ČESKY:

Přiveďte kabel ke hlavnímu zdroji.

⚠ **NEZAPOJUJTE** kabel do hlavního zdroje dokud není okno kompletně nainstalováno.

EESTI:

Vedage juhe pistikupesani.

⚠ **ÄRGE** ühendage juhet vooluvõrku enne, kui akna paigaldamine on täielikult lõppenud.

HRVATSKI:

Dovedite kabel do izvora struje.

⚠ **NE** uključujte prozor u struju dok ugradnja nije u potpunosti završena.

LATVISKI:

Strāvas vads elektrības padevei.

⚠ **NEPIEVENOJĪET** vadu strāvas padevei, kamēr logs vēl nav iebūvēts pilnībā.

LIETUVIŲ:

Kabelis rozetės elektros srovei.

⚠ Kol nebaigėte montuoti lango, **NEJUNKITE** kabelio prie elektros tinklo.

MAGYAR:

Főkábel a villamos hálózathoz.

⚠ **NE** csatlakoztassa a vezetékét az ablak teljes körű felszerelése előtt.

NORSK:

Ledningen føres frem for nettspenning.

⚠ Ledningen må **IKKE** tilsluttes før vinduet er ferdig montert.

POLSKI:

Poprowadź przewód do źródła zasilania.

⚠ **NIE** podłączaj przewodu do źródła zasilania do momentu całkowitego zakończenia instalacji okna.

PORTUGUÊS:

Leve o cabo até à tomada.

⚠ **NÃO** ligue o cabo à tomada até terminar totalmente a instalação da janela.

ROMÂNĂ:

Conduceți cablul la sursa de alimentare cu energie.

⚠ **NU** conectați cablul la sursa de energie decât după instalarea completă a ferestrei.

РУССКИЙ:

Проведите сетевой шнур к источнику питания.

⚠ **НЕ** подсоединяйте сетевой шнур к сети до завершения установки окна.

SLOVENŠČINA:

Speljite kabel do elektrike.

⚠ **NE** priklonite kabla na elektriko dokler ni okno popolnoma vgrajeno.

SLOVENSKY:

Prived'te kábel ku zdroju elektrického prúdu.

⚠ **NEZAPÁJAJTE** okno do elektrickej siete pred dokončením montáže v súlade s návodom.

SRPSKI:

Spojite kabal na glavni izvor energije.

⚠ **NE** spajajte kabal na glavni izvor energije sve dok prozor nije u potpunosti ugrađen.

SUOMI:

Kaapeli viedään sähköpisteelle.

⚠ **ÄLÄ** yhdistä kaapelia ennekuin olet suorittanut asennuksen kokonaan.

SVENSKA:

Kabeln dras fram till nätspänningen.

⚠ Kabeln får **INTE** anslutas förrän fönstret är färdigmonterat.

TÜRKÇE:

Kabloyu ana elektrik hattına göre ayarlayınız.

⚠ Montaj tamamlanmadan pencereyi ana elektrik hattına **BAĞLAMAYIN**.

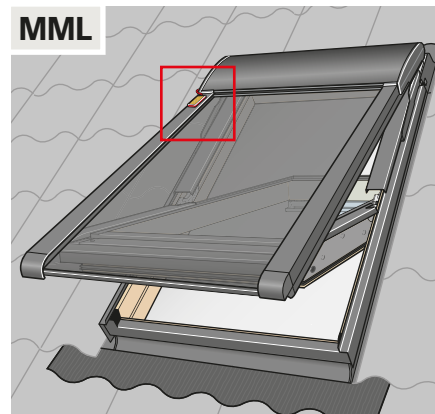
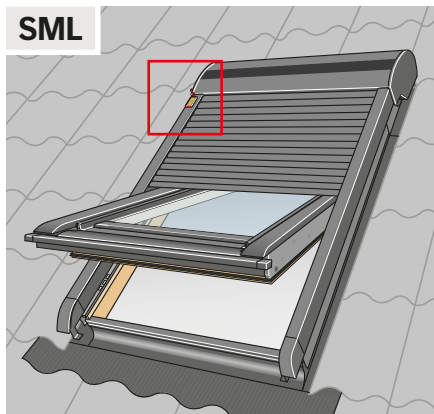
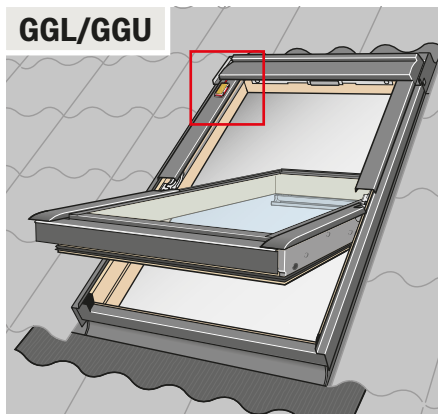

ENGLISH:

Rain sensor with instructions.
If a roller shutter or an awning blind is to be installed on the window, move the rain sensor from the window to the roller shutter or awning blind.

DEUTSCH:

Regensensor mit Anleitung.
Falls ein Rollladen oder eine Markise am Fenster zu montieren ist, den Regensensor vom Fenster zum Rollladen oder zur Markise verlegen.

FRANÇAIS :

Détecteur de pluie et sa notice.
Si un volet roulant ou un store extérieur doit être installé sur la fenêtre, déplacer le détecteur de pluie de la fenêtre sur le volet roulant ou le store extérieur.

DANSK:

Regnsensor med vejledning.
Hvis vinduet skal forsynes med en rulleskodde eller en markise, skal regnsensoren flyttes fra vinduet til rulleskodden eller markisen.

NEDERLANDS:

Regnsensor met instructies.
Indien er nog een rolluik of buitenzonwering op het dakraam geplaatst wordt, verplaats de regensensor van het dakraam naar het rolluik of buitenzonwering.

ITALIANO:

Sensore pioggia con istruzioni.
Se si installa una tapparella o una tenda parasole esterna, spostare il sensore pioggia dalla finestra alla tapparella o alla tenda parasole esterna.

ESPAÑOL:

Sensor de lluvia con instrucciones.
Si se va a instalar una persiana exterior o un toldo, desplace el sensor de lluvia de la ventana a la persiana exterior o al toldo.

BOSANSKI:

Senzor za kišu s uputstvima za upotrebu.
Ako će na prozor biti ugrađena vanjska roletna ili vanjska tenda, pomjerite senzor za kišu sa prozora na vanjsku roletnu ili vanjsku tendu.

БЪЛГАРСКИ:

Сензор за дъжд с инструкции.
Ако ще има инсталирана външна ролетна щора или външен сенник, преместете сензора за дъжд от прозореца върху външната ролетна щора или сенника.

ČESKY:

Dešťový senzor s montážním návodem.
Pokud má být na okno nainstalována venkovní roleta nebo markýza, přemístěte dešťový senzor z okna na venkovní roletu nebo markýzu.

EESTI:

Vihmaandur koos juhendiga.
Kui aknale paigaldatakse turvaruloo või päikesevari, teisaldage vihmaandur aknalt turvaruloole või päikesevarjule.

HRVATSKI:

Senzor za kišu sa uputama za ugradnju.
Ako se na prozor ugrađuju vanjska roleta ili vanjska tenda, premjestite senzor za kišu s prozora na vanjsku roletu ili vanjsku tendu.

LATVISKI:

Lietus sensors ar pievienotām instrukcijām.
Ja uz loga tiks uzstādīts rullveida slēģis vai saulesargs, novietojiet lietus sensoru uz rullveida slēģa vai saulesarga, nevis uz loga.

LITUVIŲ:

Lietaus jutiklis su instrukcija.
Jei ant lango montuojamos išorinės žaliuzės ar markizė, perkeltkite lietaus jutiklį nuo lango ant išorinės žaliuzės ar markizės.

MAGYAR:

Esőérzékelő utasításokkal.
Ha redőny vagy külső hővédő roló is kerül az ablakra, az esőérzékelőt a redőnyön/rolón kell elhelyezni.

NORSK:

Regnsensor med veiledning.
Hvis vinduet skal forsynes med en rulleskodde eller en screen, skal regnsensoren flyttes fra vinduet til rulleskodden eller screenen.

POLSKI:

Czujnik deszczu z instrukcją.
Jeżeli na oknie ma być zamontowana roleta zewnętrzna lub markiza, należy przenieść czujnik deszczu na roletę lub na markizę.

PORTUGUÊS:

Sensor de chuva com instruções.
Se instalar um estore exterior ou um toldo exterior, mude o sensor de chuva da janela para o estore exterior ou toldo exterior.

ROMÂNĂ:

Senzor de ploaie. Instrucțiuni.
Dacă pe fereastră urmează să fie instalată o roletă exterioară sau un rulou exterior parasolar, mutați senzorul de ploaie de pe fereastră pe roleta exterioară sau pe rulou exterior parasolar.

РУССКИЙ:

Руководство по установке датчика дождя.
Если планируется оборудовать окно рольставнями или маркизетом, перенесите датчик дождя с окна на рольставни или маркизет.

SLOVENŠČINA:

Dežni senzor z navodili.
Če boste vgradili zunanjo roletu ali mrežasto senčilo, prestavite dežni senzor z okna na zunanjo roletu ali mrežasto senčilo.

SLOVENSKY:

Dažďový senzor s návodom.
Ak bude na okne nainštalovaná vonkajšia roleta alebo markiza, presuňte dažďový senzor z okna na vonkajšiu roletu alebo markizu.

SRPSKI:

Senzor za kišu s uputstvima za upotrebu.
Ako će na prozoru biti ugrađene spoljašnja roletna ili spoljna mrežica, senzor za kišu treba premestiti na spoljašnju roletnu ili spoljnu mrežicu.

SUOMI:

Sadeanturi ja asennusohjeet.
Jos ikkunaan asennetaan rullasuojia tai markiisi, siirrä sadeanturi ikkunasta rullasuojaan tai markiisiin.

SVENSKA:

Regnsensor med monteringsanvisning.
Om en jalusi eller markis ska monteras på fönstret, ska regnsensorn flyttas från fönstret till jalusin eller markisen.

TÜRKÇE:

Talimatlarıyla yağmur sensörü.
Eğer pencereye panjur veya gölgelik takılacaksa, yağmur sensörünü pencereden panjur veya gölgeliğe doğru taşıyın.

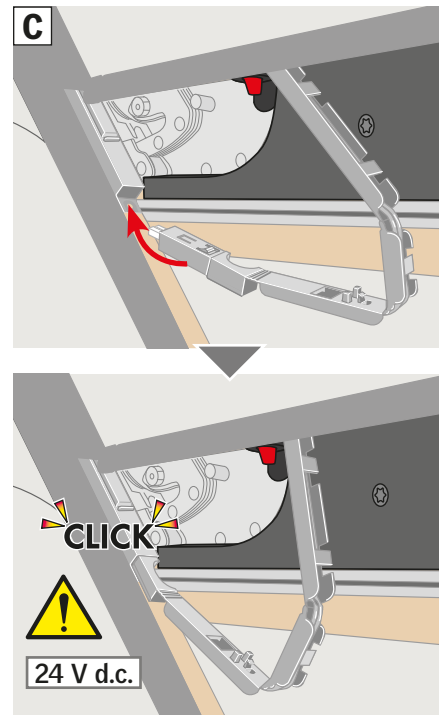
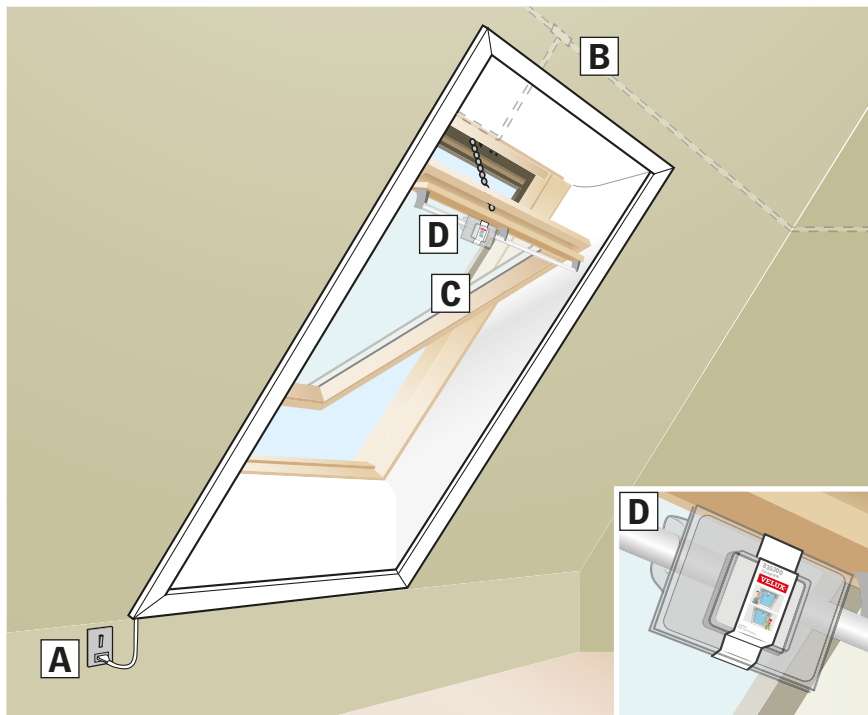

ENGLISH:

Connect window to mains supply.

A Visible wiring. Connect the plug to a standard socket.

B Hidden wiring.

⚠ Take all necessary actions to comply with current national regulations (contact a qualified electrician if necessary).

Note: The window may still be manually operated. The window operator engages and disengages automatically.

C Ensure that the plug is connected on the outside.

D Leave the small box with wall switch and directions for use for the end-user on the window control bar.

DEUTSCH:

Das Fenster an die Netzspannung anschließen.

A Leitungsführung auf Putz. Den Stecker in eine Standardsteckdose stecken.

B Leitungsführung unter Putz.

⚠ Treffen Sie alle notwendigen Maßnahmen zur Einhaltung der geltenden nationalen Bestimmungen (wenn notwendig, wenden Sie sich an einen Elektroinstallateur).

Hinweis: Das Fenster kann weiterhin manuell bedient werden. Der Fenstermotor wird dabei automatisch aus- und wieder eingekuppelt.

C Darauf achten, dass der Stecker an der Außenseite angeschlossen ist.

D Die kleine Box mit Funk-Wandschalter und Bedienungsanleitung für den Benutzer an der Griffleiste des Fensters anbringen.

FRANÇAIS :

Brancher le câble de la fenêtre sur l'alimentation électrique.

A Câblage en applique. Connecter la prise mâle à une prise secteur standard.

B Câblage encastré.

⚠ Prendre toutes dispositions pour satisfaire la réglementation nationale correspondante (contacter un électricien qualifié si nécessaire).

Nota : La fenêtre peut toujours être manœuvrée manuellement. Le moteur pour fenêtre s'accouple ou se désaccouple automatiquement.

C S'assurer que la connexion ouvrant/dormant à l'extérieur du pivot est bien réalisée.

D Laisser la petite boîte avec clavier mural et notice d'utilisation pour l'utilisateur sur la barre de manœuvre de la fenêtre.

DANSK:

Vinduet tilsluttes til netspænding.

A Synlig ledningsføring. Stikket tilsluttes en almindelig stikkontakt.

B Skjult ledningsføring.

⚠ Tag alle nødvendige forholdsregler for at overholde gældende national lovgivning (kontakt evt. en elinstallatør).

Bemærk: Vinduet kan fortsat betjenes manuelt. Vinduesåbneren til- og frakobles automatisk.

C Kontrollér, at stikket på ydersiden er sat i.

D Den lille æske med vægkontakt og brugsvejledning til brugeren anbringes på vinduets gribeliste.

NEDERLANDS:

Sluit het dakraam aan op de stroomtoevoer.

A Zichtbare bedrading. Steek de stekker in een gangbaar stopcontact.

B Verborgen bedrading.

⚠ Neem alle benodigde voorzorgsmaatregelen om aan de geldende nationale normen te voldoen (indien nodig dient u een gekwalificeerde elektricien in te schakelen).

Let op: Het dakraam kan nog steeds handmatig bediend worden. De dakraamopener wordt automatisch in- en uitgeschakeld.

C Zorg ervoor dat de stekker aan de buitenzijde aangesloten is.

D Laat de kleine doos met wandschakelaar en gebruiksaanwijzing aan de ventilatieklep hangen voor de eindgebruiker.

ITALIANO:

Collegare la finestra alla presa di corrente.

A Cablaggio visibile. Inserire la spina in una presa standard.

B Cablaggio nascosto.

⚠ Procedere attenendosi ai regolamenti nazionali in materia (contattare un elettricista qualificato se necessario).

Nota: La finestra può essere azionata manualmente. Il motore a catena si sgancia e aggancia automaticamente.

C Assicurarsi che il cavetto in corrispondenza della cerniera sia connesso.

D Lasciare la scatola con pulsantiera a muro e istruzioni per l'uso per l'utilizzatore sulla barra di manovra della finestra.

ESPAÑOL:

Conecte la ventana a la corriente eléctrica.

A Cableado visible. Enchufe el cable.

B Cableado oculto.

⚠ Haga lo necesario para cumplir con la legislación nacional vigente (contacte con un electricista si fuera necesario).

Nota: La ventana puede todavía accionarse manualmente. El motor eléctrico se engancha y desengancha automáticamente.

C Compruebe la conexión en el exterior.

D Deje la caja pequeña con pulsador de pared y manual de usuario, para el usuario final, enganchada en la barra de maniobra.

BOSANSKI:

Uključite prozor u struju.

A Vidljive elektro-instalacije. Uključite utikač u standardnu utičnicu.

B Skriveno elektro-instalacije.

⚠ Preduzmite sve nužne radnje da biste udovoljili važećim propisima (kontaktirajte kvalifikovanog električara ukoliko je potrebno).

Napomena: Prozorom se još uvijek može upravljati ručno. Elektromotor se automatski uvlači i izvlači.

C Uvjerite se da je utikač priključen sa vanjske strane.

D Ostavite malu kutiju sa kontrolnim prekidačem i uputstvima za upotrebu na ručki za otvaranje prozora, kako bi je krajnji korisnik lako pronašao.

БЪЛГАРСКИ:

Свържете прозореца към ел. захранване.

A Открито окабеляване. Свържете щепсела към нормален контакт.

B Скрито окабеляване.

⚠ Вземете необходимите мерки, в съответствие с националното заканадателство (при необходимост се свържете с квалифициран ел. специалист).

Забележка: Прозорецът все още може да бъде манипулиран ръчно. Електромотор за прозорец се свързва и разкачва от прозореца автоматично.

C Уверете се че клемата е свързана.

D Закачете малката кутия със стенния ключ за управление и инструкции за употреба за крайния потребител, на дръжката на прозореца.

ČESKY:

Zapojte okno do hlavního zdroje.

A Viditelná elektroinstalace. Zapojte přípojku do standardní zásuvky.

B Skrytá elektroinstalace.

⚠ Všechny nutné kroky musí vyhovovat platným národním směrnicím (v případě potřeby kontaktujte kvalifikovaného elektrikáře).

Poznámka: Okno může být stále ovládáno manuálně. Motorická jednotka se automaticky zapojí a odpojí.

C Ujistěte se, že je přípojka zapojena na vnější straně.

D Ponechte krabičku s ovládacím spínačem a návodem k použití pro konečného uživatele na ovládacím madle okna.

EESTI:

Ühendage aken soovulvõrku.

A Nähtavad juhtmed. Ühendage pistik standardseesse pistikupessa.

B Peidetud juhtmed.

⚠ Tehke kõik, mis vaja, et kinni pädada riiklikest kehtivatest nõuetest (vajadusel võtke ühendust kvalifitseeritud elektrikuga).

Märkus: Akent võib alati avada-sulgeda jne. ka käsitsi. Aknamootor töötab automaatselt.

C Veenduge, et pistik on ühendatud väljapoolt.

D Jätke väike karp seinalüliti ja kasutusjuhendiga akna käepideme külge.

HRVATSKI:

Uključite prozor u struju.

A Vidljive instalacije. Uključite utikač u standardnu utičnicu.

B Sakrivene instalacije.

⚠ Sakrivene instalacije moraju biti u skladu sa trenutno važećim državnim zakonima (kontaktirajte kvalificiranog električara ukoliko je potrebno).

Napomena: Prozorom se i dalje može ručno upravljati. Elektromotor se automatski prikopča i otkopča.

C Provjerite da li je s vanjske strane uključen kabel.

D Ostavite malu kutiju s zidnim prekidačem i uputama za upotrebu na ručki prozora kako bi ju krajnji korisnik lako pronašao.

LATVISKI:

Pievienojiet logu elektrības padevei.

A Arēja elektroinstalācija. Savienojiet vadu ar kontaktligzdu.

B Slēptā elektroinstalācija.

⚠ Nodrošiniet, lai elektroinstalācija atbilst nacionālajiem būvnormatīviem (konsultējieties ar kvalificētu elektriķi, ja nepieciešams).

Piezīme: Logu joprojām var taisīt vajā un ciet manuāli. Elektromotors uzsāk un beidz darboties automātiski.

C Pārlicinieties, ka kontakts ir savienots ārpusē.

D Atstājiet mazo kastīti ar kontroles slēdzi un lietošanas pamācību gala lietotājam labi redzamā vietā uz loga roktura.

LIETUVIŲ:

Prijungiamė langą prie elektros tiekimo šaltinio.

A Matoma elektros laidų montavimo sistema. Kištukąjunkite į standartinę rozetę.

B Paslėpta elektros laidų montavimo sistema.

⚠ Imkitės visų priemonių laikantis šalies reikalavimų (jei reikia, kreipkitės į profesionalų elektrišką).

Pastaba: Langą galima valdyti ir rankiniu būdu. Langovo variklio įtaisais automatiškai įsijungia ir išsijungia.

C Įsitikinkite, kad kištukas prijungtas išorėje.

D Mažą dėžutę su valdymo jungikliu ir naudojimosi instrukcija palikite ant viršutinės lango rankenos galutiniam vartotojui.

MAGYAR:

Csatlakoztassa az ablakot az elektromos hálózathoz a főkábelrel.

A Látható vezeték. Szabvány aljaztba csatlakoztassa.

B Rejtett vezeték.

⚠ Gondoskodjon arról, hogy a szerelés a magyar szabványoknak megfelelően történjen (szükség esetén kérje szakképzett villanyszerelő segítségét).

Megjegyzés: Az ablak kézzel is működtethető. Az ablakmozgató motor automatikusan átveszi/átadja az irányítást.

C Győződjön meg róla, hogy a kábelek a vasalathoz is csatlakoznak.

D Hagyja a kis dobozt fali kapcsolóval, használati és kezelési útmutatóval az ablak nyitószervezetén.

NORSK:

Vinduet tilsluttes til nettspenning.

A Synlig ledningsføring. Stikket tilsluttes en alminnelig stikkontakt.

B Skjult ledningsføring.

⚠ Ta alle nødvendige forholdsregler for å overholde gjeldende nasjonal lovgivning (kontakt evt. en elinstallatør).

Bemerk: Vinduet kan fortsatt betjenes manuelt. Vindusåpneren til- og frakobles automatisk.

C Kontroller at stikket på utsiden er satt i.

D Den lille esken med veggbryter og brukerveiledning til brukeren festes på vinduets gripelst.

POLSKI:

Podłącz okno do głównego zasilania.

A Podłączenie przewodu w sposób widoczny.

Podłącz wtyczkę do standardowego gniazdka.

B Podłączenie przewodu w sposób niewidoczny.

⚠ Wszystkie czynności wykonaj zgodnie z obowiązującymi przepisami krajowymi (w razie konieczności skontaktuj się z wykwalifikowanym elektrykiem).

Uwaga: Oknem dalej można operować ręcznie.

Silnik załącza i odłącza się automatycznie.

C Upewnij się, że wtyczka z zewnątrz jest podłączona.

D Pozostaw małe pudełko z klawiaturą naścienną i wskazówkami dotyczącymi użytkowania na uchwycie do otwierania okna.

PORTUGUÊS:

Ligue a janela à corrente eléctrica.

A Cabelagem visível. Ligue a ficha à tomada.

B Cabelagem oculta.

⚠ Tome todas as precauções necessárias para o cumprimento dos actuais regulamentos nacionais (se necessário, contacte um electricista qualificado).

Nota: A janela pode ainda ser operada manualmente. O motor da janela engata e desengata automaticamente.

C Assegure-se que a ficha no exterior está ligada.

D Deixe a caixa pequena com interruptor de parede e direcções de uso para o utilizador final na barra de controlo da aba de ventilação.

ROMÂNĂ:

Conectați fereastra la sursa de energie.

A Cabluri conectate la vedere la o priză electrică standard.

B Cabluri electrice mascate.

⚠ Luați toate măsurile necesare pentru a vă alinia conform prevederilor legale (contactați un electrician calificat dacă este cazul).

Notă: Fereastra poate fi în continuare operată manual. Motorul electric se activează și se dezactivează automat.

C Asigurați-vă că priza este conectată în afară.

D Lăsați cutia cu întrerupătorul de perete și instrucțiunile de folosire pentru beneficiar pe bara de operare a ferestrei.

РУССКИЙ:

Подключите окно к источнику питания.

A Видимая проводка. Подключите штекер сетевого шнура к источнику питания.

B Скрытая проводка.

⚠ Примите все необходимые меры для соблюдения государственных требований к скрытой проводке (при необходимости обратитесь к специалисту по электрике).

Примечание: Вы по-прежнему можете управлять окном вручную. Включение/выключение электропривода выполняется автоматически.

C Убедитесь, что наружный штекер питания также подключен.

D Оставьте маленькую коробку с настенной кнопкой управления и руководством по эксплуатации на оконной ручке.

SLOVENŠČINA:

Priključite okno na glavno napajanje.

A Vidna napeljava. Vključite vtič v standardno vtičnico.

B Skrita napeljava.

⚠ Delujte v skladu z državnimi in predpisi (če je potrebno, kontaktirajte kvalificiranega električarja).

Opomba: Okno se še vedno lahko ročno upravlja. Veriga elektromotorja se iztakne in natakne avtomatično.

C Preverite, ali je kabel spojen na zunanji strani.

D Pustite manjšo škatlo z stenskim stikalom in navodili za uporabo na odpiralni ročici okna.

SLOVENSKY:

Pripojte okno do elektrické siete.

A Povrchové vedenie. Zasuňte zástrčku do štandardnej elektrickej zásuvky.

B Skryté vedenie.

⚠ Zabezpečte, aby zapojenie spĺňalo platné národné normy (v prípade potreby kontaktujte kvalifikovaného elektrikára).

Poznámka: Okno je možné ovládať aj manuálne. Motor okna sa pripojí a odpojí automaticky.

C Ubezpečte sa, že vedenie je zapojené z vonkajšej strany.

D Krabica s ovládacím spínačom a návodom na používanie ponechajte zavesenú na ovládacej rukoväti okna pre užívateľa.

SRPSKI:

Uključite prozor u struju.

A Vidljivo kabliranje. Uključite utikač u standardnu utičnicu.

B Skriveno kabliranje.

⚠ Preduzmite sve nužne radnje da biste zadovoljili trenutne nacionalne propise (kontaktirajte kvalifikovanog električara ukoliko je potrebno).

Napomena: Prozorom se još uvek može upravljati ručno. Operater prozora se automatski uvlači i izvlači.

C Uverite se da je utikač priključen sa spoljne strane.

D Malu kutiju sa kontrolnim prekidačem i uputstvima za upotrebu ostavite na gornjoj ručki za otvaranje prozora.

SUOMI:

Kytke johto verkkoon.

A Näkyvä kaapeli. Liitetään pistorasiaan.

B Piilossa oleva kaapeli.

⚠ Noudata kaikki tarvittavat voimassa olevat määräykset (ota tarvittaessa yhteyttä valtuutettuun sähköasentajaan).

Huomio: Ikkunaa voidaan yhä käyttää manuaalisesti. Ikkunan moottorin ketjun kytkentä ja irrotus tapahtuu automaattisesti.

C Varmista ulkopuoliset sähköliitokset.

D Ripusta seinäkytkimen laatikko ja käyttöohjeet avauskahvaan, tulevia käyttäjiä varten.

SVENSKA:

Fönstret ansluts till elnätet.

A Synlig kabeldragning. Stickkontakten ansluts till vägguttaget.

B Dold kabeldragning.

⚠ Vidtag alla nödvändiga åtgärder för att följa gällande byggnadsbestämmelser (kontakta ev. en elinstallatör).

Notera: Fönstret kan fortsatt betjänas manuellt.

Fönstermotor kopplas till och från automatiskt.

C Kontrollera att kontakten på utsidan är ansluten.

D Placera den lilla förpackningen med väggbrytare och bruksanvisning på fönstrets öppningsbeslag.

TÜRKÇE:

Pencereyi ana elektrik hattına bağlayın.

A Görünebilir kablolama. Fişi standart bir prize bağlayınız.

B Gizli kablolama.

⚠ Mevcut ulusal yönetmeliklere olmalıdır (gerekirse kalifiye bir elektrik tesisatçısına başvurunuz).

Not: Pencere, yine de, manuel kullanılabilir. Pencere motoru otomatik olarak bağlanıp ayrılır.

C Fişin dışarıdan takılı olduğundan emin olun.

D Küçük kutuyu duvar anahtarı ve kullanım kılavuzu ile beraber pencerenin açma kapama barı üzerinde bırakınız.

ENGLISH:**CE Declaration of Conformity**

We herewith declare that VELUX INTEGRA® products:

- roof windows GGL (-K- ----21) and GGU (-K- ----21) and
- solar roof windows GGL (-K- ----30) and GGU (-K- ----30) with wall switch 3LI D11/BG-RC011-**

- are in conformity with the Machinery Directive 2006/42/EC, the Radio Equipment Directive 2014/53/EU and the RoHS Directive 2011/65/EU,
- have been manufactured in accordance with the harmonised standards EN 60335-1(2012)+A11(2014), EN 60335-2-103(2015), EN 55014-1(2006)+A1(2009)+A2(2011), EN 55014-2(1997), EN 55022(2010), EN 55024(2010), EN 61000-3-2(2006), EN 61000-3-3(1995), EN 300220-2 v3.1.1(2017), EN 301489-3 v2.1.1(2017) and EN 62233(2008) and
- have been assessed in accordance with the harmonised standard EN 50581(2012).

When one of the above-mentioned VELUX INTEGRA® roof windows has been installed in accordance with the instructions and requirements, it complies with the essential requirements of the Directives 2006/42/EC, 2014/30/EU, 2014/35/EU, 2014/53/EU and 2011/65/EU of the European Parliament and Council.

The roof windows also comply with the Construction Products Regulation (EU) No. 305/2011. For Declaration of Performance, please go to www.velux.com.

DEUTSCH:**CE Konformitätserklärung**

Wir erklären hiermit, dass die VELUX INTEGRA® Produkte:

- Dachfenster GGL (-K- ----21) und GGU (-K- ----21) und
- Solar-Dachfenster GGL (-K- ----30) und GGU (-K- ----30) mit Funk-Wandschalter 3LI D11/BG-RC011-**

- der Maschinenrichtlinie 2006/42/EG, der Funkanlagenrichtlinie 2014/53/EU und der RoHS-Richtlinie 2011/65/EU entsprechen,
- gemäß den harmonisierten Normen EN 60335-1(2012)+A11(2014), EN 60335-2-103(2015), EN 55014-1(2006)+A1(2009)+A2(2011), EN 55014-2(1997), EN 55022(2010), EN 55024(2010), EN 61000-3-2(2006), EN 61000-3-3(1995), EN 300220-2 v3.1.1(2017), EN 301489-3 v2.1.1(2017) und EN 62233(2008) hergestellt sind sowie
- gemäß der harmonisierten Norm EN 50581(2012) bewertet sind.

Wenn einer der obigen VELUX INTEGRA® Dachfenster nach den Anleitungen und den Vorschriften montiert ist, wird er den wesentlichen Anforderungen der Richtlinien des Europäischen Parlaments und des Rates 2006/42/EG, 2014/30/EU, 2014/35/EU, 2014/53/EU und 2011/65/EU gerecht.

Die Dachfenster entsprechen der Bauproduktenverordnung (EU) Nr. 305/2011. Die Leistungserklärung finden Sie im Internet auf www.velux.com.

FRANÇAIS :**CE Déclaration de Conformité**

Nous déclarons que les produits VELUX INTEGRA® :

- fenêtres de toit GGL (-K- ----21) et GGU (-K- ----21) et
- fenêtres de toit solaire GGL (-K- ----30) et GGU (-K- ----30) avec clavier mural 3LI D11/BG-RC011-**

- sont conformes à la Directive Machines 2006/42/CE, la Directive des Équipements Radioélectriques 2014/53/UE et la Directive RoHS 2011/65/UE,
- ont été fabriqués selon les Normes harmonisées EN 60335-1(2012)+A11(2014), EN 60335-2-103(2015), EN 55014-1(2006)+A1(2009)+A2(2011), EN 55014-2(1997), EN 55022(2010), EN 55024(2010), EN 61000-3-2(2006), EN 61000-3-3(1995), EN 300220-2 v3.1.1(2017), EN 301489-3 v2.1.1(2017) et EN 62233(2008) et
- ont été évalués selon la Norme harmonisée EN 50581(2012).

Quand une des fenêtres de toit VELUX INTEGRA® précitées est installée selon les instructions et spécifications le concernant, elle satisfait aux spécifications essentielles des Directives 2006/42/CE, 2014/30/UE, 2014/35/UE, 2014/53/UE et 2011/65/UE du Parlement Européen et du Conseil.

Les fenêtres de toit sont également conformes avec le Règlement des Produits de Construction (UE) No 305/2011. Pour cette déclaration de performance, merci d'aller sur le site www.velux.com.

DANSK:**CE Overensstemmelseserklæring**

Vi erklærer hermed, at VELUX INTEGRA® produkterne:

- overlysvinduer GGL (-K- ----21) og GGU (-K- ----21) og
- solcelledrevne overlysvinduer GGL (-K- ----30) og GGU (-K- ----30) med vægkontakt 3LI D11/BG-RC011-**

- er i overensstemmelse med Maskindirektivet 2006/42/EF, Radioudstyrsdirektivet 2014/53/EU og RoHS-direktivet 2011/65/EU,
- er fremstillet i overensstemmelse med de harmoniserede standarder EN 60335-1(2012)+A11(2014), EN 60335-2-103(2015), EN 55014-1(2006)+A1(2009)+A2(2011), EN 55014-2(1997), EN 55022(2010), EN 55024(2010), EN 61000-3-2(2006), EN 61000-3-3(1995), EN 300220-2 v3.1.1(2017), EN 301489-3 v2.1.1(2017) og EN 62233(2008) og
- er vurderet i overensstemmelse med den harmoniserede standard EN 50581(2012).

Når et af ovenstående VELUX INTEGRA® overlysvinduer monteres i overensstemmelse med vejledninger og forskrifter, opfylder det de væsentlige krav i Europa-Parlamentets og Rådets direktiver 2006/42/EF, 2014/30/EU, 2014/35/EU, 2014/53/EU og 2011/65/EU.

Ovenlysvinduerne opfylder desuden Byggevareforordningen (EU) nr. 305/2011. Ydeevnedeklaration kan findes på www.velux.com.

NEDERLANDS:**CE Verklaring van overeenkomstigheid**

Wij verklaren hiermee dat VELUX INTEGRA® producten:

- dakramen GGL (-K- ----21) en GGU (-K- ----21) en
- dakramen op zonne-energie GGL (-K- ----30) en GGU (-K- ----30) met wandschakelaar 3LI D11/BG-RC011-**

- in overeenstemming zijn met de Richtlijn op machines 2006/42/EG, de Richtlijn voor Radio Apparatuur 2014/53/EU en de RoHS Richtlijn 2011/65/EU,
- zijn vervaardigd overeenkomstig de geharmoniseerde standaardisen EN 60335-1(2012)+A11(2014), EN 60335-2-103(2015), EN 55014-1(2006)+A1(2009)+A2(2011), EN 55014-2(1997), EN 55022(2010), EN 55024(2010), EN 61000-3-2(2006), EN 61000-3-3(1995), EN 300220-2 v3.1.1(2017), EN 301489-3 v2.1.1(2017) en EN 62233(2008) en
- beoordeeld zijn overeenkomstig de geharmoniseerde standaardis EN 50581(2012).

Wanneer één van de hierboven genoemde VELUX INTEGRA® dakramen is geïnstalleerd volgens de instructies en richtlijnen, dan voldoet deze aan de noodzakelijke eisen van de Richtlijnen 2006/42/EG, 2014/30/EU, 2014/35/EU, 2014/53/EU en 2011/65/EU van het Europees Parlement en de Raad.

De dakramen voldoen ook aan de Verordening voor Bouwproducten (EU) Nr. 305/2011. Voor de prestatieverklaring bezoekt u www.velux.com.

ITALIANO:**CE Dichiarazione di Conformità**

Con la presente dichiariamo che i seguenti prodotti VELUX INTEGRA®:

- finestre per tetti GGL (-K- ----21) e GGU (-K- ----21) e
- finestre per tetti solari GGL (-K- ----30) e GGU (-K- ----30) con pulsantiera a muro 3LI D11/BG-RC011-**

- sono conformi alla Direttiva dei Macchinari 2006/42/CE, alla Direttiva sulle Apparecchiature Radio 2014/53/UE e alla Direttiva RoHS 2011/65/UE,
- sono prodotte in conformità agli standard armonizzati EN 60335-1(2012)+A11(2014), EN 60335-2-103(2015), EN 55014-1(2006)+A1(2009)+A2(2011), EN 55014-2(1997), EN 55022(2010), EN 55024(2010), EN 61000-3-2(2006), EN 61000-3-3(1995), EN 300220-2 v3.1.1(2017), EN 301489-3 v2.1.1(2017) e EN 62233(2008) e
- sono ritenute conformi con gli standard armonizzati EN 50581(2012).

Qualora una delle finestre per tetti VELUX INTEGRA® sopra menzionate sia installata in conformità alle istruzioni ed ai requisiti tecnici di montaggio, la finestra risponde ai requisiti essenziali delle Direttive 2006/42/CE, 2014/30/UE, 2014/35/UE, 2014/53/UE e 2011/65/UE del Parlamento e del Consiglio Europeo.

Le finestre per tetti ottemperano anche al Regolamento dei prodotti da costruzione (UE) n. 305/2011. Per la Dichiarazione di prestazione, fare riferimento al sito www.velux.com.

ESPAÑOL:

Declaración de conformidad

Por la presente, declaramos que los productos VELUX INTEGRA®:

- ventanas de tejado GGL (-K- ----21) y GGU (-K- ----21) y
- ventanas solares de tejado GGL (-K- ----30) y GGU (-K- ----30) con pulsador de pared 3LI D11/BG-RC011-**
- están en conformidad con la Directiva de Maquinaria 2006/42/CE, la Directiva de Equipos Radioeléctricos 2014/53/UE y la Directiva RoHS 2011/65/EU,
- han sido fabricados de acuerdo con las normas armonizadas EN 60335-1(2012)+A11(2014), EN 60335-2-103(2015), EN 55014-1(2006)+A1(2009)+A2(2011), EN 55014-2(1997), EN 55022(2010), EN 55024(2010), EN 61000-3-2(2006), EN 61000-3-3(1995), EN 300220-2 v3.1.1(2017), EN 301489-3 v2.1.1(2017) y EN 62233(2008) y
- han sido evaluados de acuerdo con la norma armonizada EN 50581(2012).

Cuando una de las ventanas VELUX INTEGRA® arriba mencionadas se instala según las instrucciones y los requisitos, esta cumple con los requisitos esenciales establecidos en las Directivas 2006/42/CE, 2014/30/UE, 2014/35/UE, 2014/53/UE y 2011/65/EU del Parlamento Europeo y del Consejo.

Las ventanas también cumplen con el Reglamento Europeo de Productos de Construcción (UE) No. 305/2011. Para la Declaración de Prestaciones, por favor visite www.velux.com.

BOSANSKI:

Deklaracija o Saglasnosti

Ovim izjavljujemo da su VELUX INTEGRA® proizvodi

- krovni prozori GGL (-K- ----21) i GGU (-K- ----21) te
- solarni krovni prozori GGL (-K- ----30) i GGU (-K- ----30) sa kontrolnim prekidačem 3LI D11/BG-RC011-**
- u saglasnosti s Direktivom o strojevima 2006/42/EZ, Direktivom o radijskoj opremi 2014/53/EU i RoHS Direktivom 2011/65/EU,
- proizvedeni u skladu s usklađenima standardima EN 60335-1(2012)+A11(2014), EN 60335-2-103(2015), EN 55014-1(2006)+A1(2009)+A2(2011), EN 55014-2(1997), EN 55022(2010), EN 55024(2010), EN 61000-3-2(2006), EN 61000-3-3(1995), EN 300220-2 v3.1.1(2017), EN 301489-3 v2.1.1(2017) i EN 62233(2008) te
- ocijenjeni u skladu s usklađenim standardom EN 50581(2012).

Kada se jedan od gore navedenih VELUX INTEGRA® krovni prozor ugradi u skladu sa instrukcijama i zahtjevima, tek tada će cijeli sistem zadovoljavati osnovne zahtjeve Direktiva Evropskog parlamenta i Vijeća Evrope 22006/42/EZ, 2014/30/EU, 2014/35/EU, 2014/53/EU i 2011/65/EU

Krovni prozor takođe zadovoljava zahtjeve Propisa o građevinskim proizvodima (EU) br. 305/2011. Za Deklaraciju molim vas posjetite www.velux.com.

БЪЛГАРСКИ:

Декларация за съответствие

С долното декларираме, че продукт VELUX INTEGRA®:

- покривни прозорци GGL (-K- ----21) и GGU (-K- ----21) и
- соларни покривни прозорци GGL (-K- ----30) и GGU (-K- ----30) с ключ за стена 3LI D11/BG-RC011-**
- отговарят на изискванията на Директивата "Машини" 2006/42/ЕО, Директивата за радиооборудване 2014/53/ЕС и Директивата за ограничение на опасните вещества (RoHS) 2011/65/ЕС,
- произведени са в съответствие с хармонизираните стандарти EN 60335-1(2012)+A11(2014), EN 60335-2-103(2015), EN 55014-1(2006)+A1(2009)+A2(2011), EN 55014-2(1997), EN 55022(2010), EN 55024(2010), EN 61000-3-2(2006), EN 61000-3-3(1995), EN 300220-2 v3.1.1(2017), EN 301489-3 v2.1.1(2017) и EN 62233(2008) и
- са оценени в съответствие с хармонизирания стандарт EN 50581(2012).

Когато един от гореспоменатите покривни прозорци VELUX INTEGRA® е монтиран в съответствие с инструкциите и изискванията, той отговаря на основните изисквания на Директиви 2006/42/ЕО, 2014/30/ЕС, 2014/35/ЕС, 2014/53/ЕС и 2011/65/ЕС на Европейския парламент и Съвета.

Покривните прозорци отговарят също на Регламента за строителни продукти (ЕС) № 305/2011. За Декларацията за експлоатационни показатели моля, посетете www.velux.com.

ČESKY:

Prohlášení o shodě

Tímto prohlašujeme, že výrobky VELUX INTEGRA®:

- střešní okna GGL (-K- ----21) a GGU (-K- ----21) a
- solární střešní okna GGL (-K- ----30) a GGU (-K- ----30) s ovládacím spínačem 3LI D11/BG-RC011-**
- jsou v souladu se směrnicí o strojních zařízeních 2006/42/ES, směrnicí o rádiových zařízeních 2014/53/EU a směrnicí o nebezpečných látkách 2011/65/EU,
- byly vyrobeny podle harmonizovaných norem EN 60335-1(2012)+A11(2014), EN 60335-2-103(2015), EN 55014-1(2006)+A1(2009)+A2(2011), EN 55014-2(1997), EN 55022(2010), EN 55024(2010), EN 61000-3-2(2006), EN 61000-3-3(1995), EN 300220-2 v3.1.1(2017), EN 301489-3 v2.1.1(2017) a EN 62233(2008) a
- byly posouzeny v souladu s harmonizovanou normou EN 50581(2012).

Pokud je některé z výše uvedených střešních oken VELUX INTEGRA® instalováno v souladu s montážním návodem a požadavky, pak je v souladu se základními požadavky Směrnice Evropského parlamentu a Rady 2006/42/ES, 2014/30/EU, 2014/35/EU, 2014/53/EU a 2011/65/EU.

Střešní okno splňuje také požadavky Nařízení o stavebních výrobcích (EU) č. 305/2011. Prohlášení o vlastnostech naleznete na www.velux.com.

EESTI:

Vastavusdeklaratsioon

Käesolevaga kinnitame, et VELUX INTEGRA® tooted:

- katuseaknad GGL (-K- ----21) ja GGU (-K- ----21 ning
- päikeseenergiat kasutavad katuseaknad GGL (-K- ----30) ja GGU (-K- ----30)

koos seinälülitiga 3LI D11/BG-RC011-**

- on vastavuses masinadirektiivi 2006/42/EÜ, raadioseadmete direktiivi 2014/53/EL ja RoHS-direktiiviga 2011/65/EL,
- on toodetud kooskõlas ühtlustatud standarditega EN 60335-1(2012)+A11(2014), EN 60335-2-103(2015), EN 55014-1(2006)+A1(2009)+A2(2011), EN 55014-2(1997), EN 55022(2010), EN 55024(2010), EN 61000-3-2(2006), EN 61000-3-3(1995), EN 300220-2 v3.1.1(2017), EN 301489-3 v2.1.1(2017) ja EN 62233(2008) ning
- hinnatud kooskõlas ühtlustatud standardiga EN 50581(2012).

Kui mõni ülalmainitud VELUX INTEGRA® katuseaknad on paigaldatud juhendite ja nõuete kohaselt, siis see vastab Euroopa Parlamendi ja Nõukogu direktiivide 2006/42/EÜ, 2014/30/EL, 2014/35/EL, 2014/53/EL ja 2011/65/EL nõuetele.

Katuseaknad on samuti kooskõlas ehitustoodete määrusega (EL) nr 305/2011. Toimivusdeklaratsioon on toodud aadressil www.velux.com.

HRVATSKI:

Izjava o sukladnosti

Ovim izjavljujemo da su VELUX INTEGRA® proizvodi:

- krovni prozori GGL (-K- ----21) i GGU (-K- ----21) i
- solarni krovni prozori GGL (-K- ----30) i GGU (-K- ----30) s zidnim prekidačem 3LI D11/BG-RC011-**

- sukladne odredbama Direktivo o sigurnosti strojeva 2006/42/EZ, Direktive o radio opremi 2014/53/EU i Direktive o ograničenju upotrebe opasnih tvari (RoHS) 2011/65/EU,
- proizvedeni su u saglasnosti s usklađenim standardima EN 60335-1(2012)+A11(2014), EN 60335-2-103(2015), EN 55014-1(2006)+A1(2009)+A2(2011), EN 55014-2(1997), EN 55022(2010), EN 55024(2010), EN 61000-3-2(2006), EN 61000-3-3(1995), EN 300220-2 v3.1.1(2017), EN 301489-3 v2.1.1(2017) i EN 62233(2008) i
- procijenjeni su u skladu s usklađenim standardom EN 50581(2012).

Kada je jedan od gore navedenih VELUX INTEGRA® krovni prozora ugrađen prema uputama i zahtjevima, sukladan je osnovnim zahtjevima Direktiva 2006/42/EZ, 2014/30/EU, 2014/35/EU, 2014/53/EU i 2011/65/EU Evropskog parlamenta i Vijeća.

Krovni prozori ispunjavaju i zahtjeve Uredbe o građevnim proizvodima (EU) br. 305/2011. Izjavu o svojstvima možete pronaći na web-stranici www.velux.com.

LATVISKI:

CE Atbilstības deklarācija

Ar šo mēs paziņojam, ka VELUX INTEGRA® produkti:

- jumta logi GGL (-K- ----21) un GGU (-K- ----21) un
 - solārie jumta logi GGL (-K- ----30) un GGU (-K- ----30)
- ar kontroles slēdzi 3LI D11/BG-RC011.**

- atbilst mehānisko iekārtu Direktīvas 2006/42/EK, radioiekārtu Direktīvas 2014/53/ES un RoHS Direktīvas 2011/65/ES prasībām,
- ir ražoti atbilstoši saskaņoto Standartu EN 60335-1(2012)+A11(2014), EN 60335-2-103(2015), EN 55014-1(2006)+A1(2009)+A2(2011), EN 55014-2(1997), EN 55022(2010), EN 55024(2010), EN 61000-3-2(2006), EN 61000-3-3(1995), EN 300220-2 v3.1.1(2017), EN 301489-3 v2.1.1(2017) un EN 62233(2008) prasībām un
- ir novērtēti atbilstoši saskaņotā Standarta EN 50581(2012) prasībām.

Kad augstāk minētais VELUX INTEGRA® jumta logs ir uzstādīts atbilstoši instrukcijām un prasībām, tas atbilst Eiropas Parlamenta un Padomes direktīvu pamatprasībām 2006/42/EK, 2014/30/ES, 2014/35/ES, 2014/53/ES un 2011/65/ES.

Jumta logi atbilst arī būvzestrādājumu regulas (ES) Nr. 305/2011 prasībām. Eksploatācijas īpašību deklarāciju skatiet tīmekļa vietnē www.velux.com.

LIETUVIŲ:

CE Atitikties deklaracija

Pareiškiamo, kad VELUX INTEGRA® gaminiai:

- stogo langai GGL (-K- ----21) ir GGU (-K- ----21) bei
- saulės energijos stogo langai GGL (-K- ----30) ir GGU (-K- ----30) su valdymo jungikliu 3LI D11/BG-RC011.**

- atitinka Mašinų direktyvą 2006/42/EB, Radijo įrenginių direktyvą 2014/53/ES ir RoHS direktyvą 2011/65/ES,
- buvo pagaminti laikantis šių darnųjų standartų: EN 60335-1(2012)+A11(2014), EN 60335-2-103(2015), EN 55014-1(2006)+A1(2009)+A2(2011), EN 55014-2(1997), EN 55022(2010), EN 55024(2010), EN 61000-3-2(2006), EN 61000-3-3(1995), EN 300220-2 v3.1.1(2017), EN 301489-3 v2.1.1(2017) ir EN 62233(2008), bei
- buvo įvertinti pagal darnųjų standartą EN 50581(2012).

Kai kuris nors iš pirmiau paminėtų VELUX INTEGRA® stogo langų sumontuojamas pagal instrukcijas ir reikalavimus, jis atitinka pagrindinius Europos Parlamento ir Tarybos direktyvų 2006/42/EB, 2014/30/ES, 2014/35/ES, 2014/53/ES ir 2011/65/ES reikalavimus.

Stogo langai taip pat atitinka Statybos produktų reglamento (ES) Nr. 305/2011 reikalavimus. Eksploatacinii savybių deklaraciją žr. svetainėje www.velux.com.

MAGYAR:

CE Megfelelőségi nyilatkozat

Ezúton kijelentjük, hogy az alábbi VELUX INTEGRA® termékek:

- a GGL (-K- ----21) és GGU (-K- ----21) tetőtéri ablakok, valamint
- a GGL (-K- ----30) és GGU (-K- ----30) napelemes tetőtéri ablakok a 3LI D11/BG-RC011.** fali kapcsolóval

- megfelelnek a gépekre vonatkozó 2006/42/EK irányelvnek és a rádióberendezések forgalmazásáról szóló 2014/53/EU irányelvnek, továbbá a 2011/65/EU (RoHS) irányelv követelményeinek;
- gyártásuk pedig megfelel a következő harmonizált szabványoknak: EN 60335-1(2012)+A11(2014), EN 60335-2-103(2015), EN 55014-1(2006)+A1(2009)+A2(2011), EN 55014-2(1997), EN 55022(2010), EN 55024(2010), EN 61000-3-2(2006), EN 61000-3-3(1995), EN 300220-2 v3.1.1(2017), EN 301489-3 v2.1.1(2017) és EN 62233(2008); emellett
- értékelésük az EN 50581(2012) harmonizált szabványnak megfelelően történt.

Amennyiben a fent említett VELUX INTEGRA® tetőtéri ablakokat az utasításoknak és követelményeknek megfelelően építették be, akkor megfelelnek az Európai Parlament és Tanács 2006/42/EK, 2014/30/EU, 2014/35/EU, 2014/53/EU és 2011/65/EU irányelvei alapvető követelményeinek.

A tetőtéri ablakok az építési termékekről szóló 305/2011. számú EU-rendeletnek is megfelelnek. A teljesítménynyilatkozat megtalálható a www.velux.com címen.

NORSKI:

CE Samsvarserklæring

Vi erklærer hermed at VELUX INTEGRA® produktene:

- takvinduer GGL (-K- ----21) og GGU (-K- ----21) og
- solcelledrevne takvinduer GGL (-K- ----30) og GGU (-K- ----30) med veggbryter 3LI D11/BG-RC011.**

- er i samsvar med Maskindirektivet 2006/42/EF, Radioutstyrsdirektivet 2014/53/EU og RoHS-direktivet 2011/65/EU og
- er fremstilt i samsvar med de harmoniserte standarder EN 60335-1(2012)+A11(2014), EN 60335-2-103(2015), EN 55014-1(2006)+A1(2009)+A2(2011), EN 55014-2(1997), EN 55022(2010), EN 55024(2010), EN 61000-3-2(2006), EN 61000-3-3(1995), EN 300220-2 v3.1.1(2017), EN 301489-3 v2.1.1(2017) og EN 62233(2008) og
- har blitt vurdert i samsvar med den harmoniserte standarden EN 50581(2012).

Når et av ovenstående VELUX INTEGRA® takvinduer monteres i overensstemmelse med veiledninger og forskrifter, oppfyller det de vesentlige kravene i Europa-Parlamentets og Rådets direktiver 2006/42/EF, 2014/30/EU, 2014/35/EU, 2014/53/EU og 2011/65/EU.

Takvinduene samsvarer også med byggefareforskriftene (EU) nr. 305/2011. For ytelseserklæring kan du gå inn på www.velux.com.

POLSKI:

CE Deklaracja zgodności

Niniejszym deklarujemy, że produkty VELUX INTEGRA®:

- okna do poddaszy GGL (-K- ----21) i GGU (-K- ----21) oraz
- solarne okna do poddaszy GGL (-K- ----30) i GGU (-K- ----30) z klawiaturą naścienną 3LI D11/BG-RC011.**

- spełniają warunki Dyrektywy Maszynowej 2006/42/WE, Dyrektywy dotyczącej urządzeń radiowych 2014/53/UE i Dyrektywy RoHS 2011/65/UE,
- zostały wyprodukowane zgodnie z normami zharmonizowanymi EN 60335-1(2012)+A11(2014), EN 60335-2-103(2015), EN 55014-1(2006)+A1(2009)+A2(2011), EN 55014-2(1997), EN 55022(2010), EN 55024(2010), EN 61000-3-2(2006), EN 61000-3-3(1995), EN 300220-2 v3.1.1(2017), EN 301489-3 v2.1.1(2017) oraz EN 62233(2008) oraz
- zostały ocenione zgodnie ze zharmonizowaną normą EN 50581(2012).

Jeżeli jedno z wyżej wymienionych okien do poddaszy VELUX INTEGRA® zostało zamontowane zgodnie z instrukcjami i wymaganiami spełnia zatem istotne wymagania Dyrektywy Parlamentu Europejskiego i Rady 2006/42/WE, 2014/30/UE, 2014/35/UE, 2014/53/UE oraz 2011/65/UE.

Okna do poddaszy są także zgodne z rozporządzeniem dotyczącym produktów budowlanych (UE) Nr 305/2011. Deklaracja właściwości użytkowych znajduje się na stronie www.velux.com.

PORTUGUÊS:

CE Declaração de conformidade

Declaramos pelo presente que os produtos VELUX INTEGRA®:

- janelas de sótão GGL (-K- ----21) e GGU (-K- ----21) e
- janelas de sótão a energia solar GGL (-K- ----30) e GGU (-K- ----30) com interruptor de parede 3LI D11/BG-RC011.**

- estão em conformidade com a Diretiva de Maquinaria 2006/42/CE e a Diretiva de Equipamentos de Rádio 2014/53/UE e a Directiva RoHS 2011/65/UE
- foram fabricados de acordo com as normas harmonizadas EN 60335-1(2012)+A11(2014), EN 60335-2-103(2015), EN 55014-1(2006)+A1(2009)+A2(2011), EN 55014-2(1997), EN 55022(2010), EN 55024(2010), EN 61000-3-2(2006), EN 61000-3-3(1995), EN 300220-2 v3.1.1(2017), EN 301489-3 v2.1.1(2017) e EN 62233(2008) e
- foram avaliados de acordo com a norma harmonizada EN 50581(2012).

Quando uma das janelas de sótão VELUX INTEGRA® supracitadas é instalada de acordo com as instruções e requisitos, ela cumpre os requisitos essenciais das Diretivas 2006/42/CE, 2014/30/UE, 2014/35/EU, 2014/53/EU e 2011/65/UE do Parlamento Europeu e do Conselho.

As janelas de sótão também cumprem com o Regulamento dos Produtos de Construção (UE) No. 305/2011. Para obter a Declaração de Desempenho, por favor vá a www.velux.com.

ROMÂNĂ:

CE Declarație de conformitate

Prin prezenta, declarăm că următoarele produse VELUX INTEGRA®:

- ferestrele de mansardă GGL (-K- ----21) și GGU (-K- ----21) și
- ferestrele de mansardă cu motor solar GGL (-K- ----30) și GGU (-K- ----30)

cu întrerupătorul de perete 3LI D11/BG-RC011-**

- respectă normele formulate în Directiva 2006/42/CE privind echipamentele tehnice și în Directiva 2014/53/UE privind echipamentele radio și Directiva 2011/65/UE privind restricțiile de utilizare a anumitor substanțe periculoase în echipamentele electrice și electronice (RoHS),
- au fost fabricate în conformitate cu standardele armonizate EN 60335-1(2012)+A11(2014), EN 60335-2-103(2015), EN 55014-1(2006)+A1(2009)+A2(2011), EN 55014-2(1997), EN 55022(2010), EN 55024(2010), EN 61000-3-2(2006), EN 61000-3-3(1995), EN 300220-2 v3.1.1(2017), EN 301489-3 v2.1.1(2017) și EN 62233(2008) și
- au fost evaluate în concordanță cu standardul armonizat EN 50581(2012).

Când una dintre ferestrele de mansardă VELUX INTEGRA® menționate anterior este instalată în conformitate cu instrucțiunile și cerințele, respectă cerințele esențiale ale Directivelor 2006/42/CE, 2014/30/UE, 2014/35/UE, 2014/53/UE și 2011/65/UE ale Parlamentului European și ale Consiliului.

Ferestrele de mansardă respectă, de asemenea, prevederile Regulamentului produselor pentru construcții (UE) nr. 305/2011. Pentru Declarația de performanță, accesați www.velux.com.

РУССКИЙ:

CE Декларация соответствия

Настоящим мы заявляем, что изделия VELUX INTEGRA®:

- мансардные окна GGL (-K- ----21) и GGU (-K- ----21), а также
- мансардные окна с питанием от солнечной батареи GGL (-K- ----30) и GGU (-K- ----30)

с настенной кнопкой управления 3LI D11/BG-RC011-**

- отвечают требованиям Директивы о машинах и механизмах (Machinery Directive 2006/42/EC), Директивы на радиооборудование (Radio Equipment Directive 2014/53/EU) и Директивы RoHS 2011/65/EU,
- были изготовлены в соответствии с согласованными стандартами EN 60335-1(2012)+A11(2014), EN 60335-2-103(2015), EN 55014-1(2006)+A1(2009)+A2(2011), EN 55014-2(1997), EN 55022(2010), EN 55024(2010), EN 61000-3-2(2006), EN 61000-3-3(1995), EN 300220-2 v3.1.1(2017), EN 301489-3 v2.1.1(2017) и EN 62233(2008) и
- были оценены в соответствии с согласованным стандартом EN 50581(2012).

Если одно из вышеуказанных мансардных окон VELUX INTEGRA® установлено согласно требованиям и инструкции, оно соответствует основным требованиям Директив Европейского Парламента и Совета 2006/42/EC, 2014/30/EU, 2014/35/EU, 2014/53/EU и 2011/65/EU.

Мансардные окна соответствует также Регламенту ЕС на строительную продукцию (EU Construction Products Regulation No. 305/2011). Декларация соответствия доступна на сайте www.velux.com

SLOVENŠČINA:

CE Izjava o skladnosti

Izjavljamo, da so izdelki VELUX INTEGRA®:

- strešna okna GGL (-K- ----21) in GGU (-K- ----21) in
- strešna okna s solarnim upravljanjem GGL (-K- ----30) in GGU (-K- ----30)

s stenskim stikalom 3LI D11/BG-RC011-**

- v skladu z določili Direktive o strojih 2006/42/ES, Direktive o radijski opremi 2014/53/EU in Direktive RoHS 2011/65/EU,
- izdelana v skladu s poenotenimi standardi EN 60335-1(2012)+A11(2014), EN 60335-2-103(2015), EN 55014-1(2006)+A1(2009)+A2(2011), EN 55014-2(1997), EN 55022(2010), EN 55024(2010), EN 61000-3-2(2006), EN 61000-3-3(1995), EN 300220-2 v3.1.1(2017), EN 301489-3 v2.1.1(2017) in EN 62233(2008) in
- ocenjena v skladu s poenotenim standardom EN 50581(2012).

Če je eden od zgoraj navedenih strešnih oken VELUX INTEGRA® nameščen v skladu z navodili in zahtevami, je tako skladen z bistvenimi zahtevami direktiv Evropskega parlamenta in Sveta 2006/42/ES, 2014/30/EU, 2014/35/EU, 2014/53/EU in 2011/65/EU.

Strešna okna so narejena skladno z uredbo o gradbenih proizvodih (EU) 305/2011. Za izjavo o lastnostih obiščite www.velux.com.

SLOVENSKY:

CE Vyhlášení o zhode

Týmto vyhlasujeme, že výrobky VELUX INTEGRA®:

- strešné okná GGL (-K- ----21) a GGU (-K- ----21) a
- solárne strešné okná GGL (-K- ----30) a GGU (-K- ----30)

s ovládacím spínačem 3LI D11/BG-RC011-**

- sú v súlade so smernicou o strojových zariadeniach 2006/42/ES, smernicou o rádiových zariadeniach 2014/53/EÚ a smernicou RoHS 2011/65/EÚ,
- boli vyrobené v súlade s harmonizovanými normami EN 60335-1(2012)+A11(2014), EN 60335-2-103(2015), EN 55014-1(2006)+A1(2009)+A2(2011), EN 55014-2(1997), EN 55022(2010), EN 55024(2010), EN 61000-3-2(2006), EN 61000-3-3(1995), EN 300220-2 v3.1.1(2017), EN 301489-3 v2.1.1(2017) a EN 62233(2008) a
- boli posúdené v súlade s harmonizovanou normou EN 50581 (2012).

Pokiaľ je niektoré z vyššie uvedených strešných okien VELUX INTEGRA® nainštalované v súlade s návodom a jeho požiadavkami, potom je v súlade so základnými požiadavkami smerníc Európskeho parlamentu a Rady 2006/42/ES, 2014/30/EÚ, 2014/35/EÚ, 2014/53/EÚ a 2011/65/EÚ.

Strešné okná taktiež spĺňajú požiadavky Nariadenia o stavebných výrobkoch (EÚ) č. 305/2011. Vyhlásenie o parametroch nájdete na www.velux.com.

SRPSKI:

CE Deklaracija o usaglašenosti

Ovim putem izjavljujemo da VELUX INTEGRA® proizvodi:

- krovni prozori GGL (-K- ----21) i GGU (-K- ----21) i
- solarni krovni prozori GGL (-K- ----30) i GGU (-K- ----30)

sa kontrolnim prekidačem 3LI D11/BG-RC011-**

- jesu u skladu sa Direktivom o mašinama 2006/42/EC, Direktivom o radio opremi 2014/53/EU i Direktivom o RoHS 2011/65/EU,
- proizvedeni u skladu sa usklađenim standardima EN 60335-1(2012)+A11(2014), EN 60335-2-103(2015), EN 55014-1(2006)+A1(2009)+A2(2011), EN 55014-2(1997), EN 55022(2010), EN 55024(2010), EN 61000-3-2(2006), EN 61000-3-3(1995), EN 300220-2 v3.1.1(2017), EN 301489-3 v2.1.1(2017) i EN 62233(2008) i
- da je procenjena u skladu sa usklađenim standardom EN 50581(2012).

Kada se jedan od gore navedenih VELUX INTEGRA® krovnih prozora ugradi u skladu sa uputstvom za ugradnju i po zahtevima, u skladu je sa osnovnim zahtevima Direktive Evropskog parlamenta i Veća 2006/42/EC, 2014/30/EU, 2014/35/EU, 2014/53/EU i 2011/65/EU.

Krovni prozori su takođe usaglašeni sa regulativom za građevinske proizvode (EU) br. 305/2011. Izjavu o Svojstvima možete pronaći na web-stranici www.velux.com.

SUOMI:**CE Vaatimustenmukaisuustodistus**

Vakuutamme täten, että VELUX INTEGRA® -tuotteet:

- kattoikkunat GGL (-K-- ----21) ja GGU (-K-- ----21) ja
- aurinkokattoikkunat GGL (-K-- ----30) ja GGU (-K-- ----30) sekä seinäytkin 3LI D11/BG-RC011.**

- täyttävät konedirektiivin 2006/42/EY, radiolaitedirektiivin 2014/53/EU ja RoHS-direktiivin 2011/65/EU vaatimukset,
- että ne on valmistettu harmonisoitujen standardien EN 60335-1(2012)+A11(2014), EN 60335-2-103(2015), EN 55014-1(2006)+A1(2009)+A2(2011), EN 55014-2(1997), EN 55022(2010), EN 55024(2010), EN 61000-3-2(2006), EN 61000-3-3(1995), EN 300220-2 v3.1.1(2017), EN 301489-3 v2.1.1(2017) ja EN 62233(2008) mukaisesti, ja että
- ne on arvioitu harmonisoidun standardin EN 50581(2012) mukaisesti.

Kun jokin edellä mainituista VELUX INTEGRA® kattoikkunoista on asennettu ohjeiden ja vaatimusten mukaisesti, se täyttää Euroopan parlamentin ja neuvoston direktiivien 2006/42/EY, 2014/30/EU, 2014/35/EU, 2014/53/EU ja 2011/65/EU olennaiset vaatimukset.

Kattoikkunat täyttävät myös EU:n rakennustuoteasetuksen N:o 305/2011 vaatimukset. Suoritusasiointo on osoitteessa www.velux.com.

SVENSKA:**CE Deklaration om överensstämmelse**

Vi förklarar härmed att VELUX INTEGRA® produkterna:

- takfönster GGL (-K-- ----21) och GGU (-K-- ----21) och
- solcellsdrivna takfönster GGL (-K-- ----30) och GGU (-K-- ----30) med väggbrytare 3LI D11/BG-RC011.**

- överensstämmer med Maskindirektivet 2006/42/EG, Radioutrustningsdirektivet 2014/53/EU och RoHS-direktivet 2011/65/EU,
- har tillverkats i överensstämmelse med de harmoniserade standarderna EN 60335-1(2012)+A11(2014), EN 60335-2-103(2015), EN 55014-1(2006)+A1(2009)+A2(2011), EN 55014-2(1997), EN 55022(2010), EN 55024(2010), EN 61000-3-2(2006), EN 61000-3-3(1995), EN 300220-2 v3.1.1(2017), EN 301489-3 v2.1.1(2017) och EN 62233(2008) och
- har utvärderats i enlighet med den harmoniserade standarden EN 50581(2012).

Då ett av ovanstående VELUX INTEGRA® takfönster installeras i överensstämmelse med instruktioner och föreskrifter, överensstämmer det med de väsentliga kraven i Europaparlamentets och Rådets direktiv 2006/42/EG, 2014/30/EU, 2014/35/EU, 2014/53/EU och 2011/65/EU.

Takfönsterna överensstämmer också med byggproduktförordningen (EU) 305/2011. För Prestandadeklaration, vänligen besök www.velux.com.

TÜRKÇE:**CE Uygunluk beyanı**

İşbu belgeyle, VELUX INTEGRA® ürünlerinin:

- çatı pencereleri GGL (-K-- ----21) ve GGU (-K-- ----21) ve
- solar çatı pencereleri GGL (-K-- ----30) ve GGU (-K-- ----30) duvar anahtarı ile beraber 3LI D11/BG-RC011.**

- 2006/42/EC sayılı Makine Aksamina ilişkin Yönetmelik, 2014/53/EU sayılı Radyo Ekipmanı Direktifi ve 2011/65/EU sayılı RoHS Direktifi ile uyumlu olduğunu,
- harmonize standartlar EN 60335-1(2012)+A11(2014), EN 60335-2-103(2015), EN 55014-1(2006)+A1(2009)+A2(2011), EN 55014-2(1997), EN 55022(2010), EN 55024(2010), EN 61000-3-2(2006), EN 61000-3-3(1995), EN 300220-2 v3.1.1(2017), EN 301489-3 v2.1.1(2017) ve EN 62233(2008) ile uyumlu olarak üretildiğini ve
- harmonize standart EN 50581(2012) ile uyumlu olarak değerlendirmeye tabi tutulduğunu beyan ederiz.

Yukarıda belirtilen VELUX INTEGRA® çatı pencerelerinden biri, talimatlara ve gereksinimlere uygun olarak kurulduğunda, 2006/42/EC, 2014/30/EU, 2014/35/EU, 2014/53/EU ve 2011/65/EU Avrupa Parlamentosu ve Konseyi direktiflerinin temel gerekliliklerine uygundur.

Çatı pencereleri, Yapı Ürünleri Düzenlemesi (EU) No. 305/2011'e de uygundur. Performasyon bildirisine www.velux.com adresinden ulaşabilirsiniz.

VELUX A/S:
(Jens Akse, Thomsen, Senior Certification Specialist)

Ådalsvej 99, DK-2970 Hørsholm 16-07-2018

CE DoC 940415-00

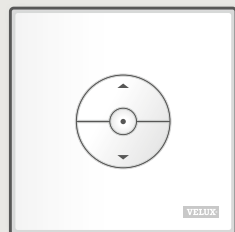

www.velux.com/integrasupport

AR: VELUX Argentina S.A.
348 4 639944

AT: VELUX Österreich GmbH
02245/32 3 50

AU: VELUX Australia Pty. Ltd.
1300 859 856

BA: VELUX Bosna i Hercegovina d.o.o.
033/626 493, 626 494

BE: VELUX Belgium
(010) 42.09.09

BG: ВЕЛУКС България ЕООД
02/955 99 30

BY: Унитарное предприятие
"ВЕЛЮКС Мансардные Окна"
(017) 329 20 89

CA: VELUX Canada Inc.
1 800 88-VELUX (888-3589)

CH: VELUX Schweiz AG
062 289 44 45

CL: VELUX Chile SpA
2 953 6789

CN: VELUX (CHINA) CO. LTD.
0316-607 27 27

CZ: VELUX Česká republika, s.r.o.
531 015 511

DE: VELUX Deutschland GmbH
040 / 54 70 70

DK: VELUX Danmark A/S
45 16 45 16

EE: VELUX Eesti OÜ
621 7790

ES: VELUX Spain, S.A.U.
91 509 71 00

FI: VELUX Suomi Oy
0207 290 800

FR: VELUX France
0821 02 15 15
0,119€ TTC/min

GB: VELUX Company Ltd.
01592 778 225

HR: VELUX Hrvatska d.o.o.
01/5555 444

HU: VELUX Magyarország Kft.
(06/1) 436-0601

IE: VELUX Company Ltd.
01 848 8775

IT: VELUX Italia s.p.a.
045/6173666

JP: VELUX-Japan Ltd.
0570-00-8141

KR: VELUX International (VELUX A/S)
+45 7632 9240

LT: VELUX Lietuva, UAB
(85) 270 91 01

LV: VELUX Latvia SIA
67 27 77 33

NL: VELUX Nederland B.V.
030 - 6 629 629

NO: VELUX Norge AS
22 51 06 00

NZ: VELUX New Zealand Ltd.
0800 650 445

PL: VELUX Polska Sp. z o.o.
(022) 33 77 000 / 33 77 070

PT: VELUX Portugal, Lda
21 880 00 60

RO: VELUX România S.R.L.
0268-402740

RS: VELUX Srbija d.o.o.
011 20 57 500

RU: ЗАО ВЕЛЮКС
(495) 640 87 20

SE: VELUX Svenska AB
042/20 83 80

SI: VELUX Slovenija d.o.o.
01 724 68 68

SK: VELUX Slovensko, s.r.o.
(02) 33 000 555

TR: VELUX Çatı Pencereleri
Ticaret Limited Şirketi
0 216 302 54 10

UA: ТОВ "ВЕЛЮКС Україна"
(044) 2916070

US: VELUX America LLC
1-800-88-VELUX

www.velux.com